

КАТАЛОГ

САДОВЫХ ДОМИКОВ

 borisovdok.by

Мы используем технологии, основанные на уважении к окружающей среде. Благодаря этому вы обретёте безопасное место для жизни в гармонии с природой. В наших деревянных домах царит неповторимая атмосфера, способствующая свободе и комфорту. Вы оцените всё – минималистичный дизайн, продуманное использование пространства, тщательную обработку, оснащение. Всё это для того, чтобы вы могли жить хорошо.



Базовая комплектация домика

по желанию заказчика возможны изменение в базовой комплектации



стены из профилированных элементов



фундаментные балки



комплект досок для пола



комплект досок для крыши



угловые соединения с ветрозащитой



комплект плинтуса



комплект деревянных окон и дверей



резиновые уплотнители для окон и дверей



комплект крепёжных элементов



комплект замков и ручек



подробная инструкция по сборке дома

БОРИСОВСКИЙ
D&K

Обратите внимание на эту информацию

стандартные размеры окон и дверей, остекление дверей
и окон состоит из однокамерных стеклопакетов

**В каталоге все размеры указаны справочно,
точные размеры указаны в чертежах.**

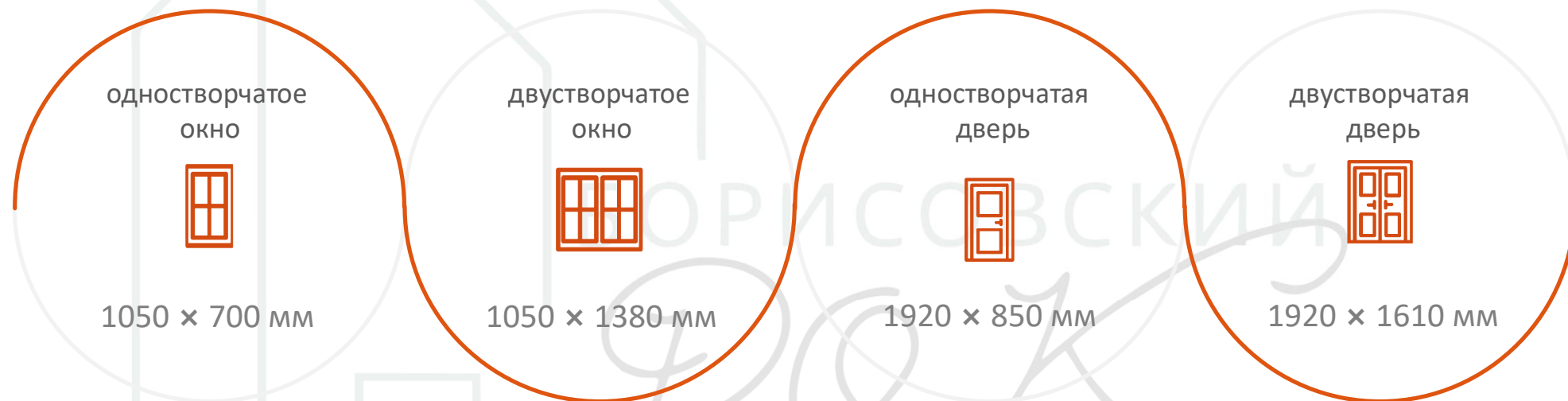

Производитель оставляет за собой право на внесение незначительных изменений в проект, не влияющих на конструктивные особенности.

ХОЗЯЙСТВЕННЫЕ БЛОКИ

Применение новейших технологий и оборудования признанных мировых брендов позволяет выпускать продукцию высочайшего качества.



Эстетика дерева и безупречная функциональность в одном решении. Наши хозяйственные блоки идеально впишутся в ландшафт вашего сада, взяв на себя заботу о хранении инвентаря. Обеспечьте своим садовым инструментам надежную защиту и порядок, которых они заслуживают

 borisovdok.by



1 комната



2 комнаты

БЛОК

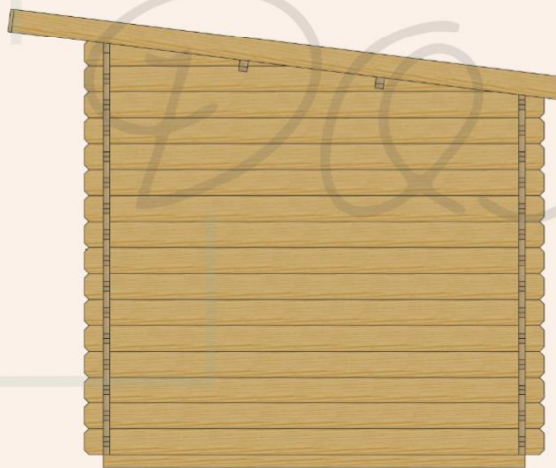
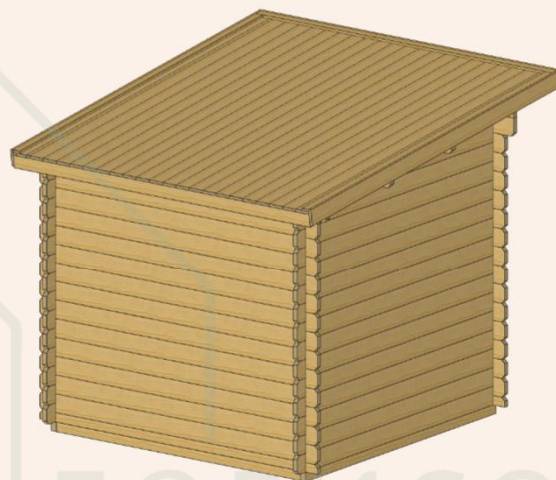

2400 мм / 2700 мм /
4200 мм

2400 мм / 2700 мм /

4200 мм

4,6 м²

5,9 м²

15,5 м²

Основные параметры и варианты изготовления

одна комната без окон с двустворчатой дверью;
широкий проём двери позволяет хранить крупногабаритные
предметы, например газонокосилку



двустворчатая дверь × 1



	2,4 × 2,4	2,7 × 2,7	4,2 × 4,2
толщина стены, мм	34	34	34
высота стен, м	2,0	2,0	2,0
высота домика, м	2,2	2,2	2,2
площадь пола, м ²	4,6	5,9	15,5
площадь комнат, м ²	4,6	5,9	15,5
площадь крыши, м ²	7,5	9,1	20,4
габариты пакета, м	0,6 × 1,2 × 3,0	0,6 × 1,2 × 3,2	0,7 × 1,2 × 5,0
вес комплекта, кг	668	768	1429
добавить террасу	-	-	-

БЛОК

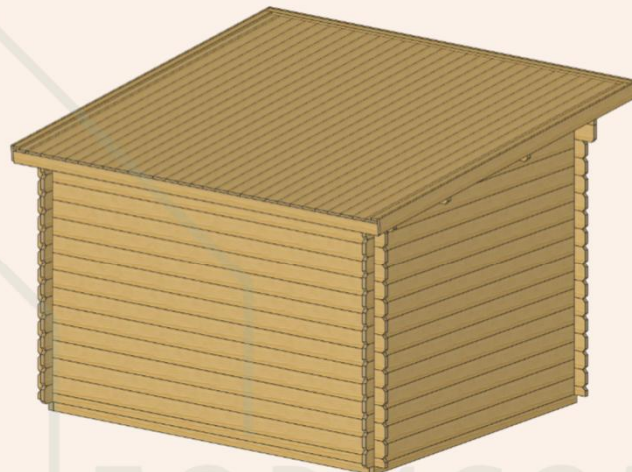

2200 мм / 2700 мм /

3200 мм

3200 мм

5,7 м²

7,1 м²

8,6 м²

БОРИСОВСКИЙ

Основные параметры и варианты изготовления

одна комната без окон с двустворчатой дверью;
широкий проём двери позволяет хранить крупногабаритные
предметы, например газонокосилку



двустворчатая дверь × 1



	3,2 × 2,2	3,2 × 2,7	3,2 × 3,2
толщина стены, мм	34	34	34
высота стен, м	2,0	2,0	2,0
высота домика, м	2,2	2,2	2,2
площадь пола, м ²	5,7	7,1	8,6
площадь комнат, м ²	5,7	7,1	8,6
площадь крыши, м ²	9,2	10,8	12,5
габариты пакета, м	0,54 × 1,2 × 4,0	0,6 × 1,2 × 4,0	0,6 × 1,2 × 4,0
вес комплекта, кг	725	848	935
добавить террасу	-	-	-

БЛОК

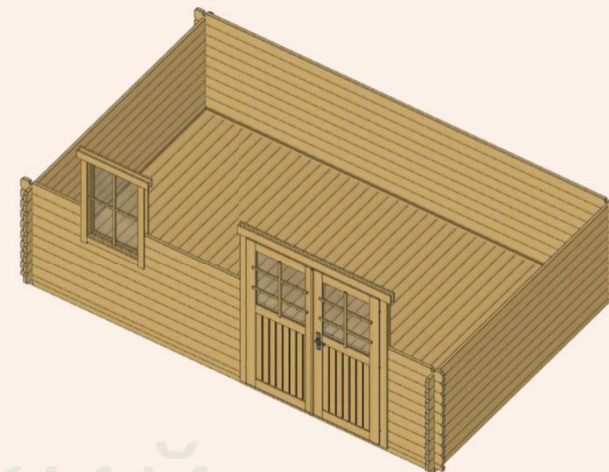
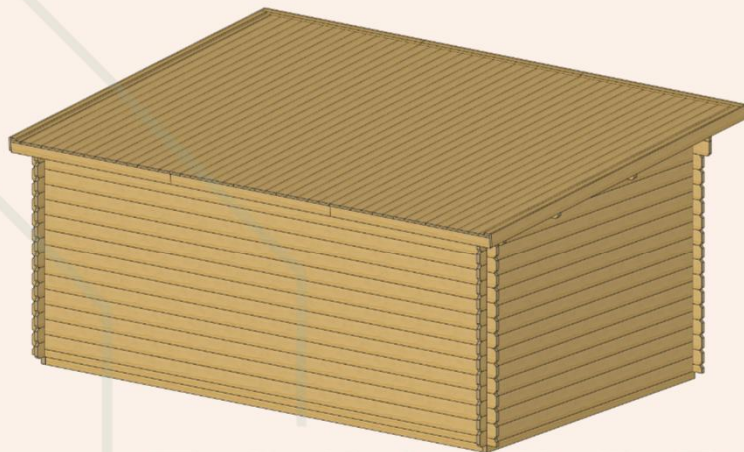

4200 мм / 5000 мм

7,6 м²

13,9 м²

2200 мм / 3200 мм

Основные параметры и варианты изготовления

одна комната с окном и двустворчатой дверью;
широкий проём двери позволяет хранить крупногабаритные
предметы, например газонокосилку

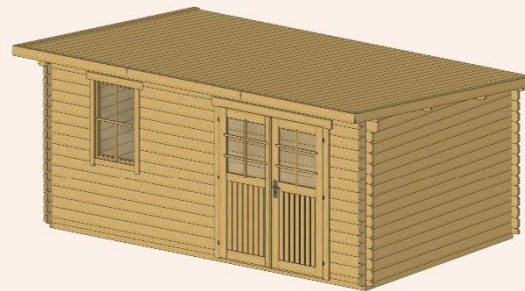

БЛОК



двустворчатая дверь
× 1



одностворчатое окно
× 1

4,2 × 2,2

5 × 3,2

толщина стены, мм

34

34

высота стен, м

2,0

2,0

высота домика, м

2,3

2,3

площадь пола, м²

7,6

13,9

площадь комнат, м²

7,6

13,9

площадь крыши, м²

12,0

19,2

габариты пакета, м

0,57 × 1,2 × 4,5

0,64 × 1,2 × 5,2

вес комплекта, кг

944

1299

добавить террасу

-

-



БЛОК-2

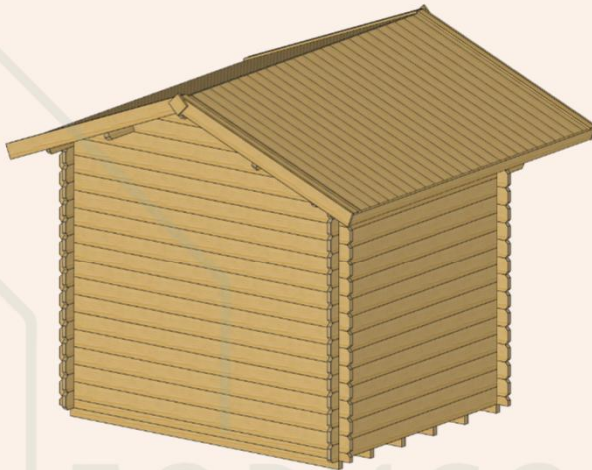

2200 мм / 4200 мм

2700 мм / 3200 мм

4,7 м²

11,5 м²

Основные параметры и варианты изготовления

идеальное место для создания уютной атмосферы в вашем саду;
возможно разместить небольшой кабинет, мастерскую или тихое место для отдыха и восстановления сил



одностворчатая дверь
× 1



одностворчатое окно
× 1

2,7 × 2,2

3,2 × 4,2

толщина стены, мм	34	34
высота стен, м	2,2	2,0
высота домика, м	2,6	2,5
площадь пола, м ²	4,7	11,5
площадь комнат, м ²	4,7	11,5
площадь крыши, м ²	10,4	20,0
габариты пакета, м	0,7 × 1,2 × 3,0	0,62 × 1,2 × 5,0
вес комплекта, кг	746	1265
добавить террасу	-	-



БЛОК-2

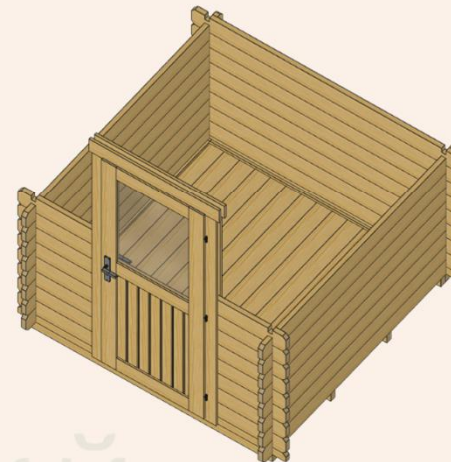

БОРИСОВСКИЙ

Основные параметры и варианты изготовления

хозяйственный блок подходит для обустройства небольших садов; в зимний период можно использовать для хранения инструментов и садовой мебели



одностворчатая дверь × 1



БЛОК-2

2 × 2

толщина стены, мм

34

высота стен, м

2,2

высота домика, м

2,5

площадь пола, м²

3,0

площадь комнат, м²

3,0

площадь крыши, м²

6,7

габариты пакета, м

0,54 × 1,2 × 2,4

вес комплекта, кг

480

добавить террасу

-

ХОЗЯЙСТВЕННЫЕ БЛОКИ

Применение новейших технологий и оборудования признанных мировых брендов позволяет выпускать продукцию высочайшего качества.



Эстетика дерева и безупречная функциональность в одном решении. Наши хозяйственные блоки идеально впишутся в ландшафт вашего сада, взяв на себя заботу о хранении инвентаря. Обеспечьте своим садовым инструментам надежную защиту и порядок, которых они заслуживают

 borisovdok.by



1 комната



2 комнаты

БЛОК-2

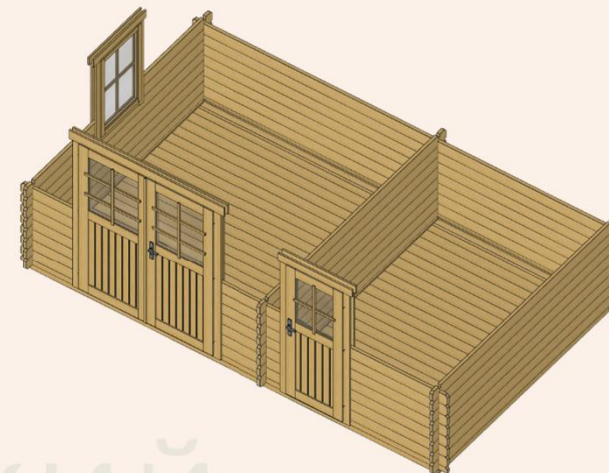
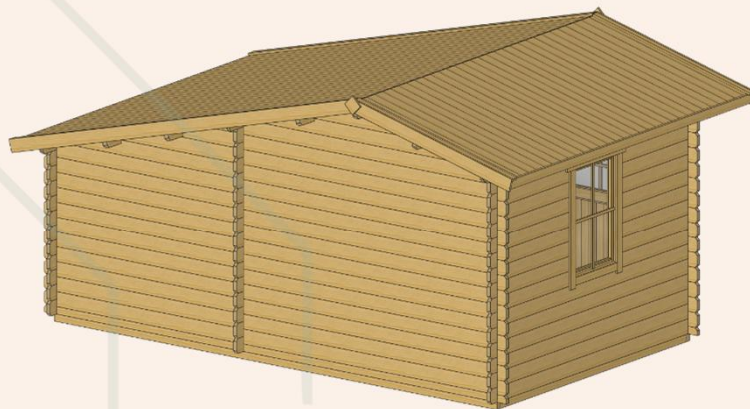
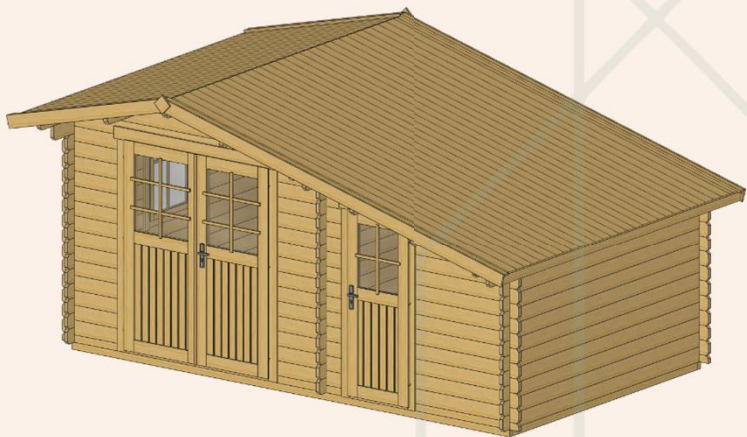

Основные параметры и варианты изготовления

возможность добавить террасу; помещение для хранения инвентаря; широкий проём двери позволяет хранить крупногабаритные предметы, например газонокосилку



одностворчатая дверь
× 1



двустворчатая дверь
× 1



одностворчатое окно
× 1

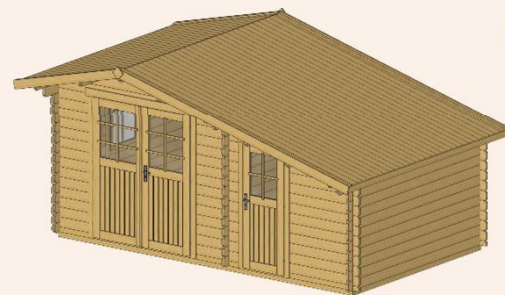

 **БЛОК-2**

5 × 3

толщина стены, мм	34
высота стен, м	2,2
высота домика, м	2,5
площадь пола, м ²	12,8
площадь комнат, м ²	7,4 / 5,4
площадь крыши, м ²	19,5
габариты пакета, м	0,72 × 1,2 × 5,0
вес комплекта, кг	1315
добавить террасу	+



БЕСЕДКИ И НАВЕСЫ

Мы выделяемся не только красивым дизайном, но, прежде всего, высоким качеством изготовления. Наши беседки рассчитаны на долговечность, а используемая хвойная древесина обеспечивает уникальный внешний вид и устойчивость к погодным условиям.

Вы ищете идеальное решение для использования пространства вашего сада или участка? Это деревянные беседки – практичные и красивые конструкции, которые не только красиво украсят пространство, но и предоставят вам место для отдыха и встреч с семьёй или друзьями.

 borisovdok.by

БОРИСОВО
ДОК



Основные параметры и варианты изготовления

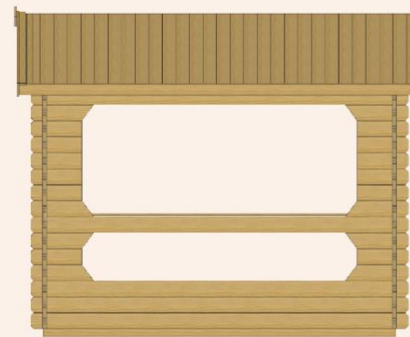
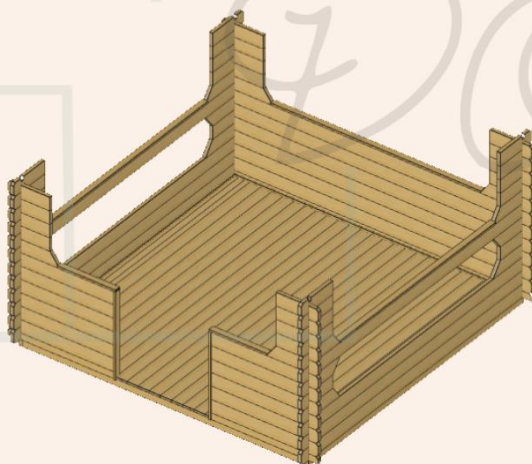
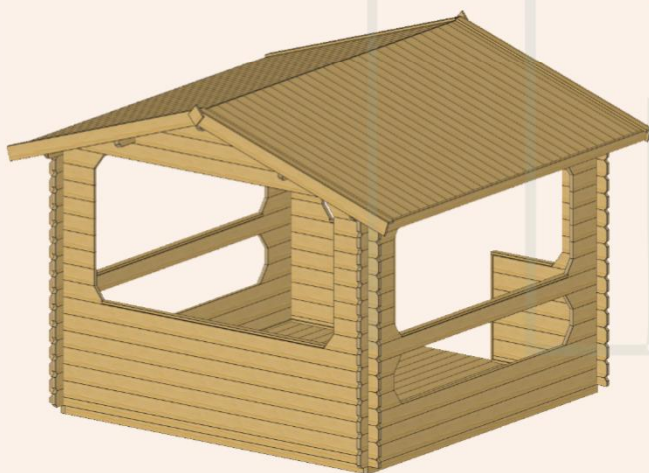
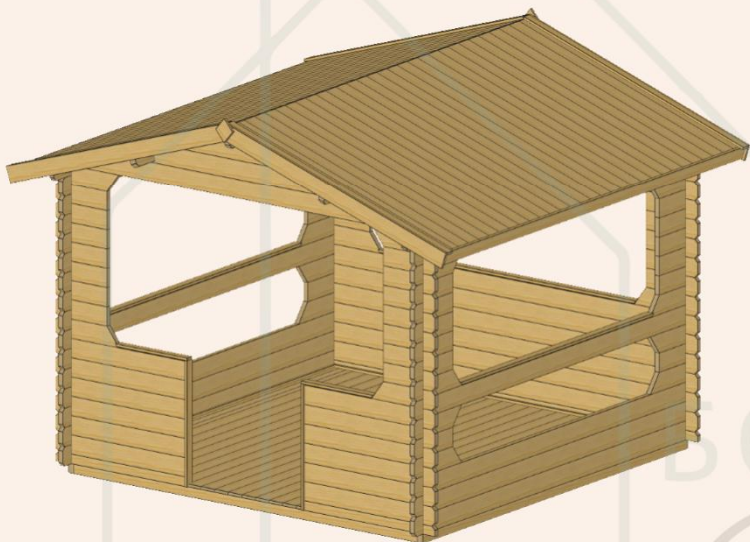

 МАРИ

3 × 3

толщина стены, мм

34

высота стен, м

2,1

высота домика, м

2,6

площадь пола, м²

8,6

площадь комнат, м²

8,6

площадь крыши, м²

10,4

габариты пакета, м

0,5 × 1,2 × 3,4

вес комплекта, кг

900

Основные параметры и варианты изготовления

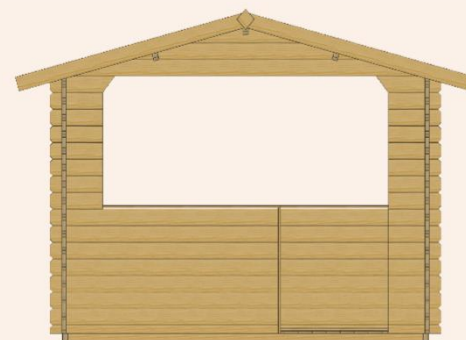
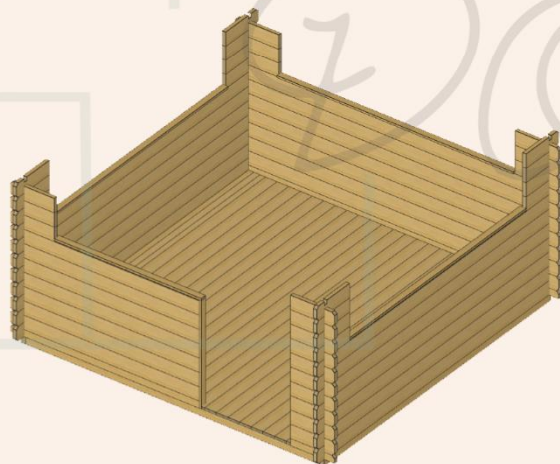
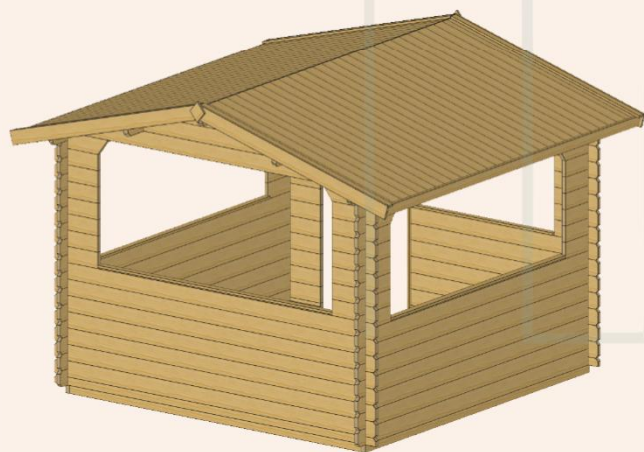
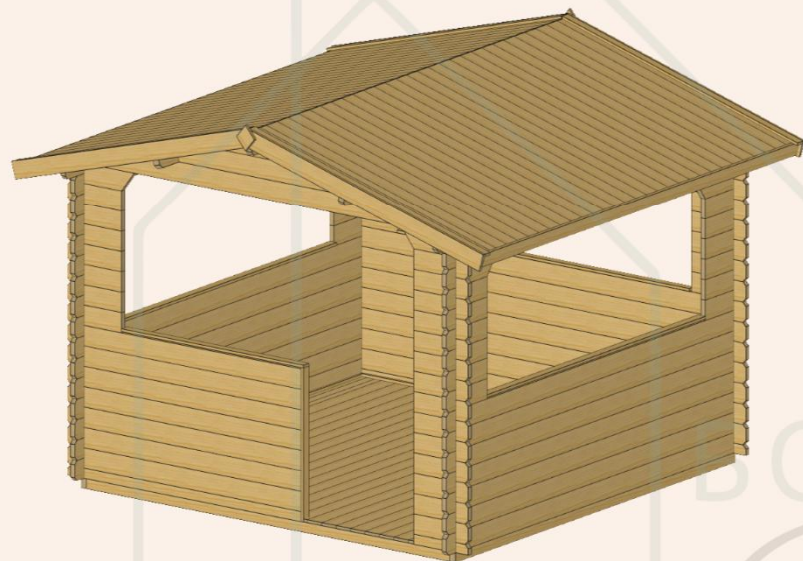

3,2 × 3,2

толщина стены, мм	34
высота стен, м	2,1
высота домика, м	2,5
площадь пола, м ²	8,6
площадь комнат, м ²	8,6
площадь крыши, м ²	12,9
габариты пакета, м	0,5 × 1,2 × 3,4
вес комплекта, кг	900

Основные параметры и варианты изготовления

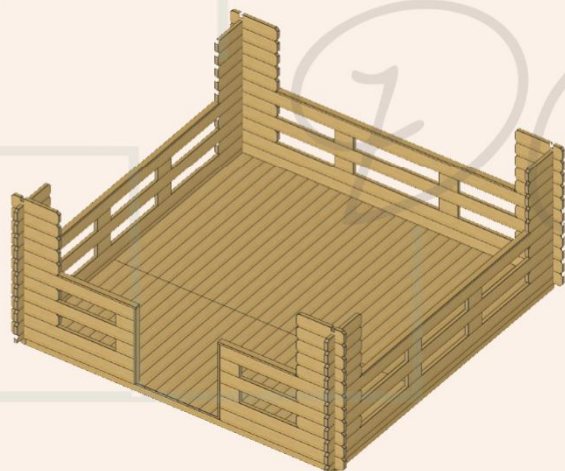
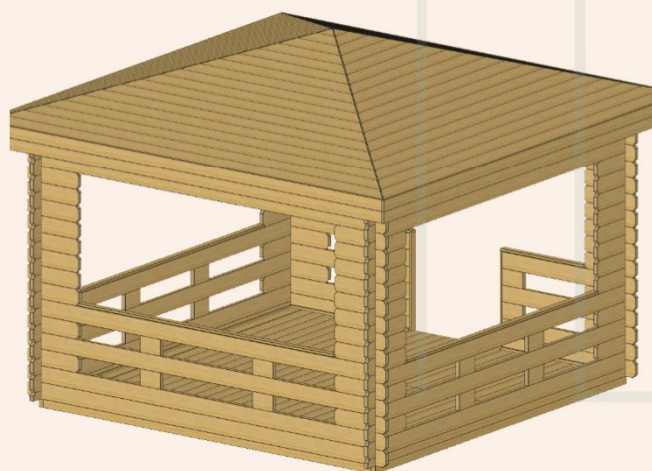

ЧАРЛИ

3,5 × 3,5

толщина стены, мм

34

высота стен, м

2,2

высота домика, м

2,9

площадь пола, м²

10,4

площадь комнат, м²

10,4

площадь крыши, м²

15,2

габариты пакета, м

0,5 × 1,2 × 4,0

вес комплекта, кг

920

Основные параметры и варианты изготовления

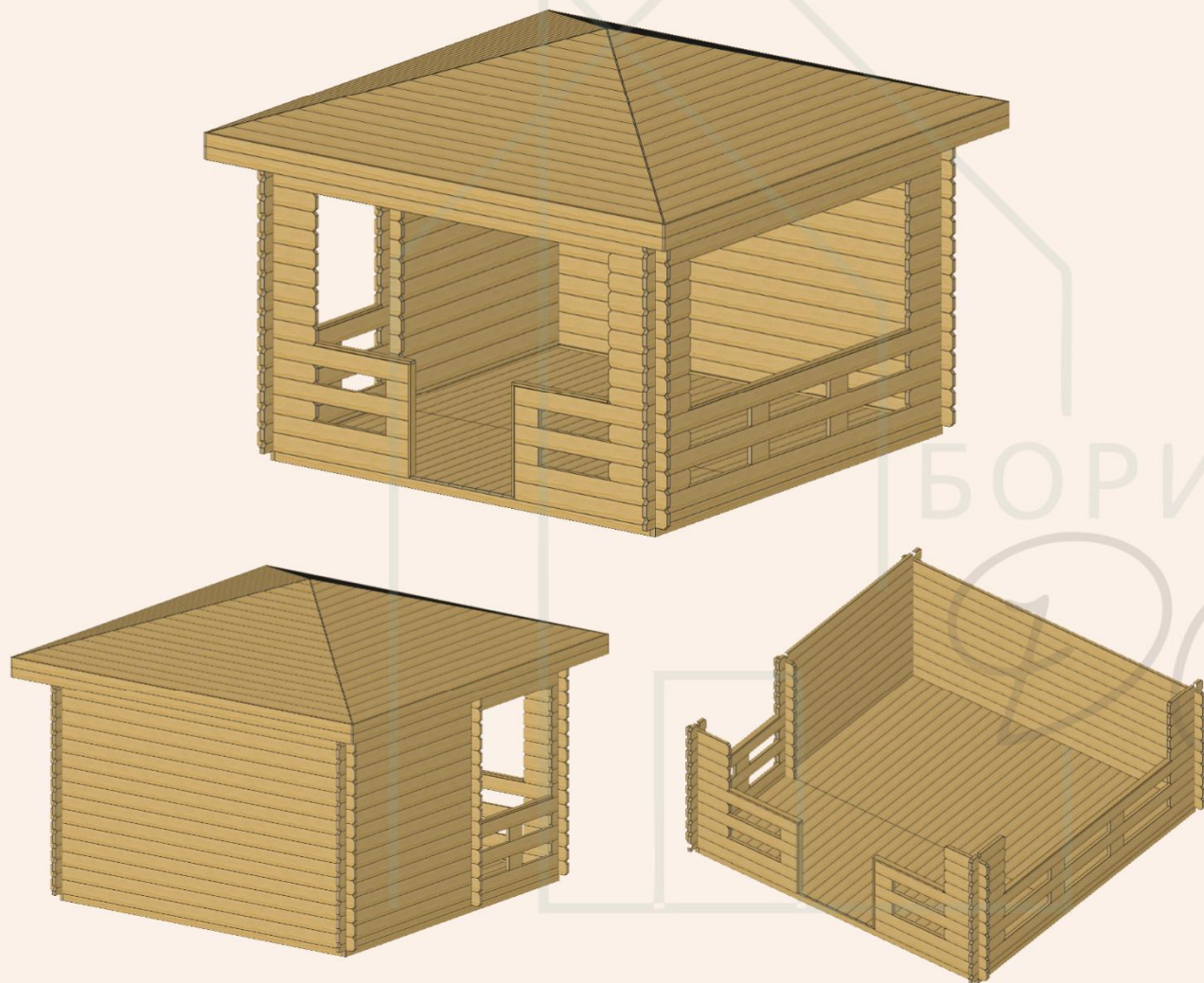

СОФИ

3,5 × 3,5

толщина стены, мм

34

высота стен, м

2,2

высота домика, м

2,9

площадь пола, м²

10,4

площадь комнат, м²

10,4

площадь крыши, м²

15,2

габариты пакета, м

0,5 × 1,2 × 4,0

вес комплекта, кг

920

Основные параметры и варианты изготовления

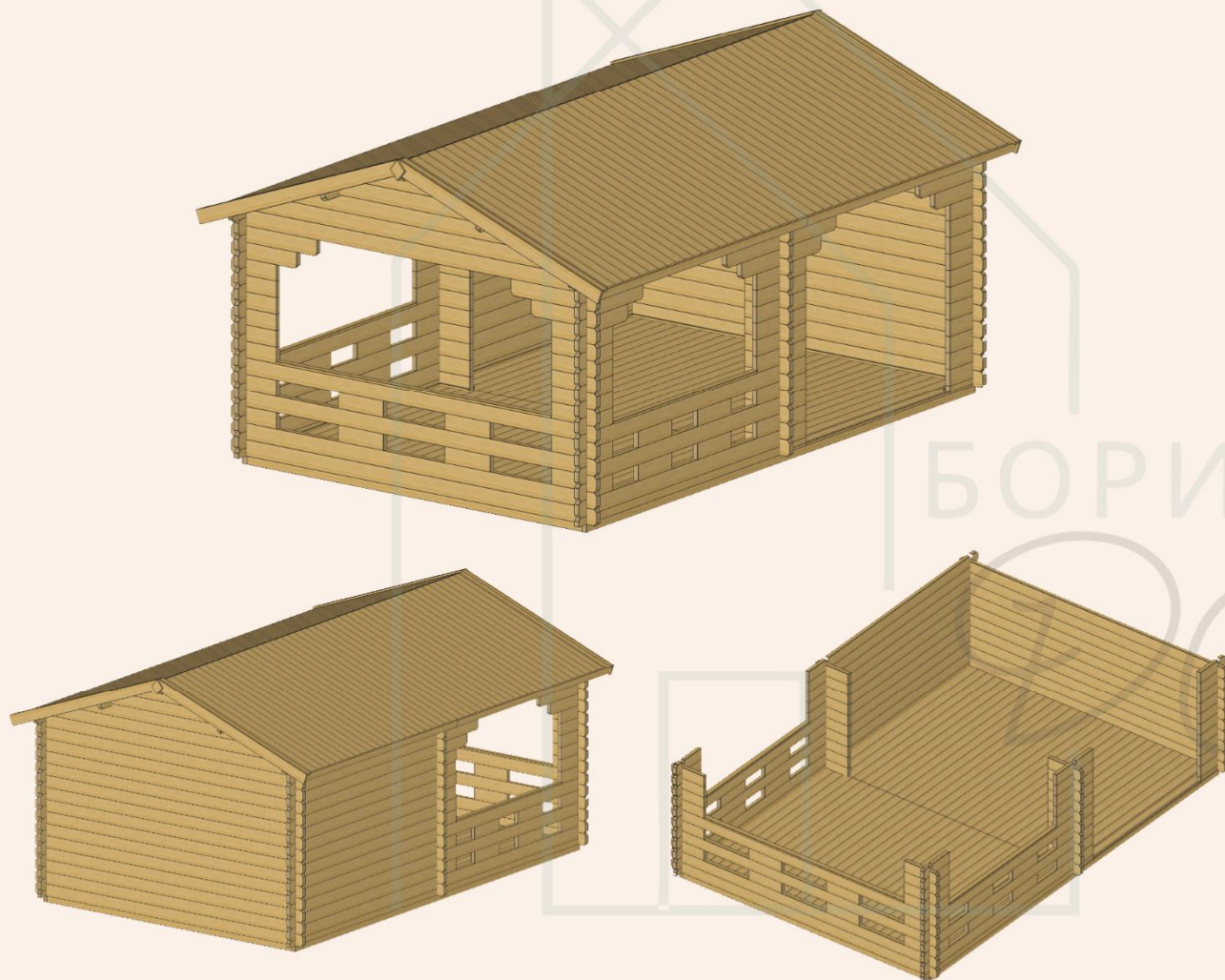

 **МАРАТ**

3,6 × 5,3

толщина стены, мм	44
высота стен, м	2,0
высота домика, м	2,7
площадь пола, м ²	16,7
площадь комнат, м ²	16,7
площадь крыши, м ²	22,9
габариты пакета, м	0,7 × 1,2 × 5,1
вес комплекта, кг	1560

Основные параметры и варианты изготовления

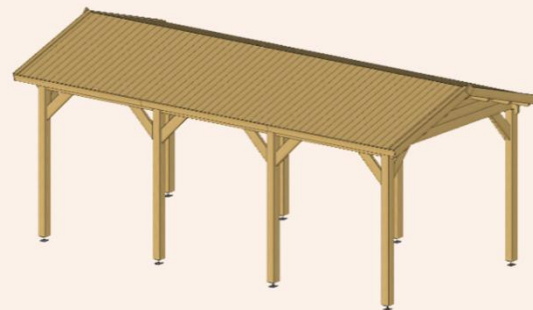
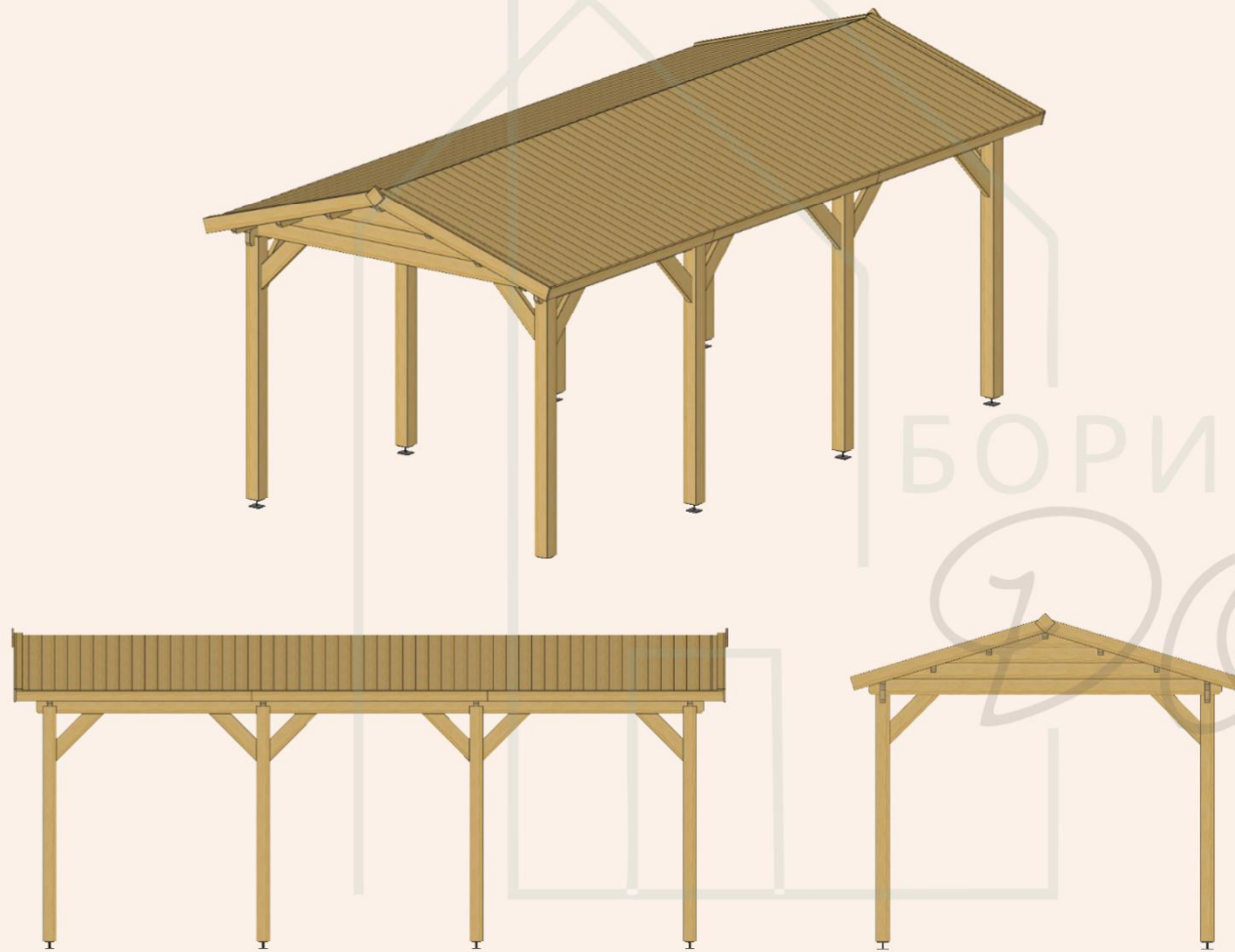

3 × 6

толщина стены, мм

44

высота стен, м

2

высота домика, м

2,3

площадь пола, м²

15,4

площадь комнат, м²

15,4

площадь крыши, м²

18,3

габариты пакета, м

0,4 × 1,2 × 5

вес комплекта, кг

845

Основные параметры и варианты изготовления

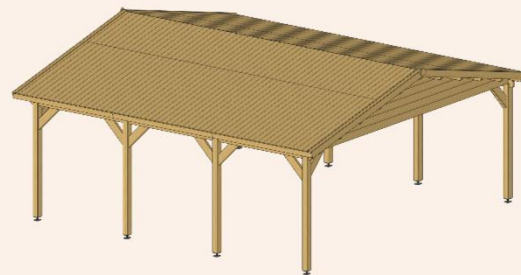

6 × 6

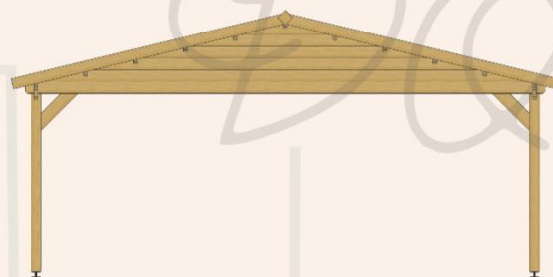

толщина стены, мм

44

высота стен, м

2,2

высота домика, м

3,0

площадь пола, м²

32,0

площадь комнат, м²

32,0

площадь крыши, м²

40,7

габариты пакета, м

0,5 × 1,2 × 6,4

вес комплекта, кг

1253

Основные параметры и варианты изготовления

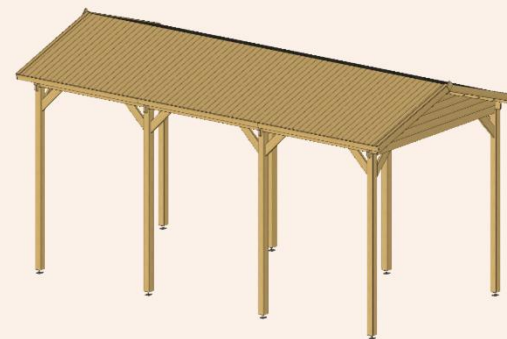

3 × 6

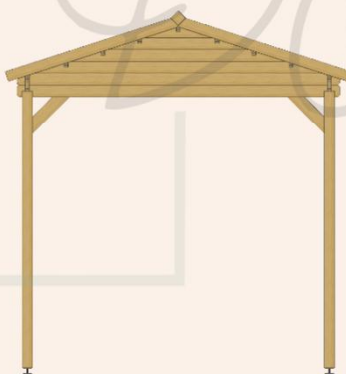
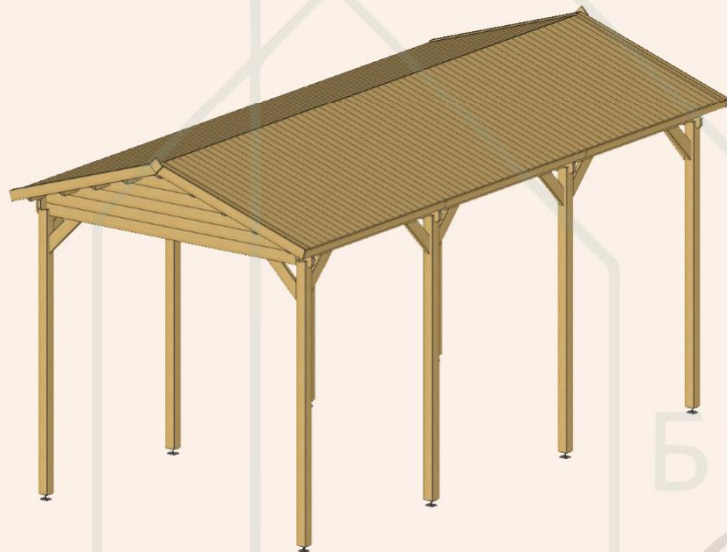

толщина стены, мм

44

высота стен, м

3,1

высота домика, м

3,7

площадь пола, м²

23,6

площадь комнат, м²

23,6

площадь крыши, м²

31,5

габариты пакета, м

0,54 × 1,2 × 5

вес комплекта, кг

1130

Основные параметры и варианты изготовления

 НАВЕС плюс

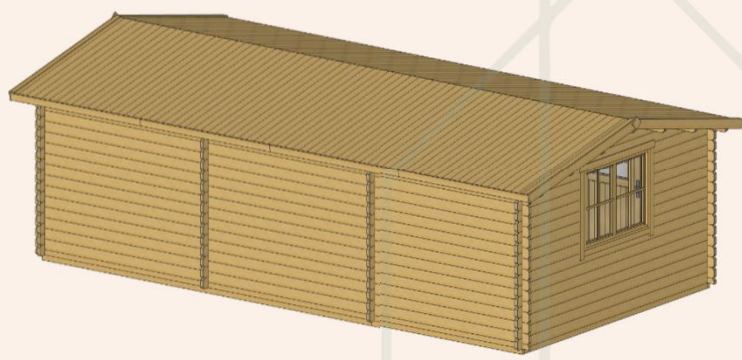
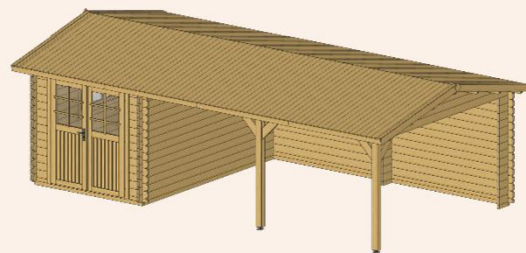

4 × 7,5

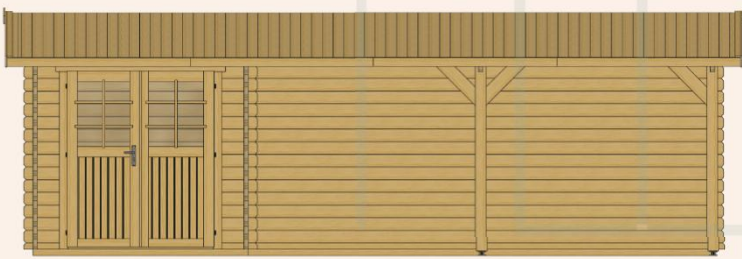

толщина стены, мм	44
высота стен, м	2,1
высота домика, м	2,5
площадь пола, м ²	8,2
площадь комнат + навес, м ²	8,2 + 18,4
площадь крыши, м ²	35,0
габариты пакета, м	0,7 × 1,2 × 6,4
вес комплекта, кг	2112

Основные параметры и варианты изготовления

 НАВЕС плюс

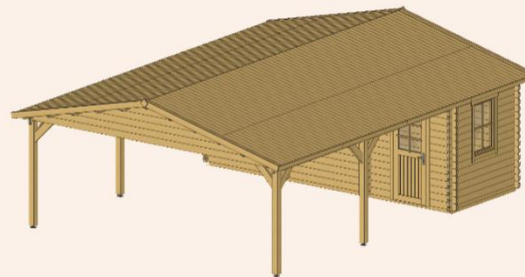

6 × 7,7

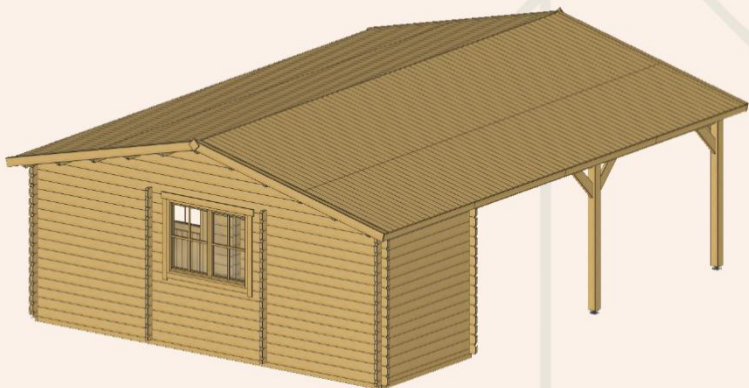

7700 мм

30,9 м²



10,8 м

6000 мм

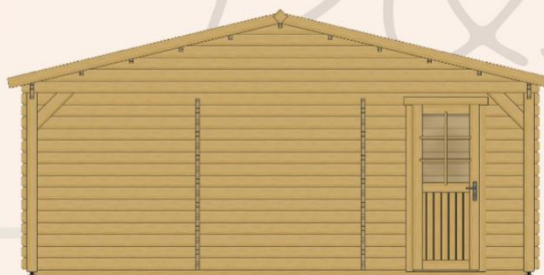
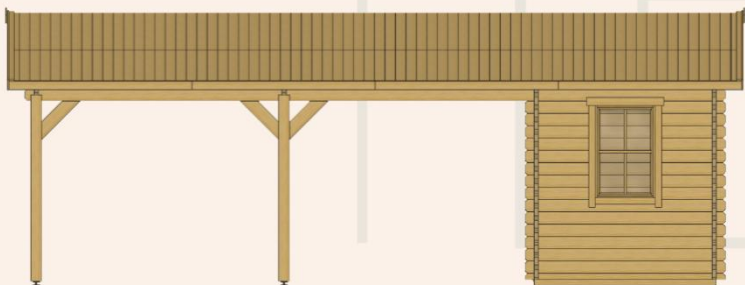

толщина стены, мм	44
высота стен, м	2,2
высота домика, м	2,9
площадь пола, м ²	10,8
площадь комнат + навес, м ²	10,8 + 30,9
площадь крыши, м ²	52,0
габариты пакета, м	0,87 × 1,2 × 6,4
вес комплекта, кг	2335

ПРОЧЕЕ

Мы строим по строгим техническим регламентам, гарантируя идеальную геометрию и долговечность.

Наши объекты не просто эстетичны — они спроектированы для легкой эксплуатации и комфортной

жизни



Помогаем использовать каждый метр земли с пользой. Наши решения объединяют эстетику дерева с продуманным зонированием и долговечностью

 borisovdok.by



Основные параметры и варианты изготовления

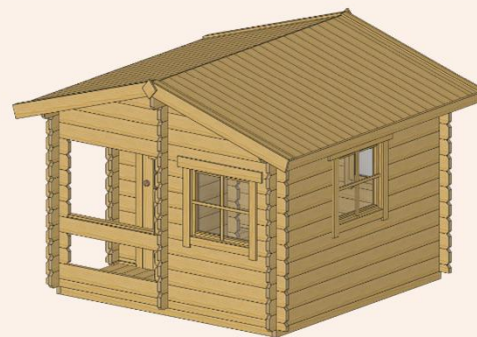
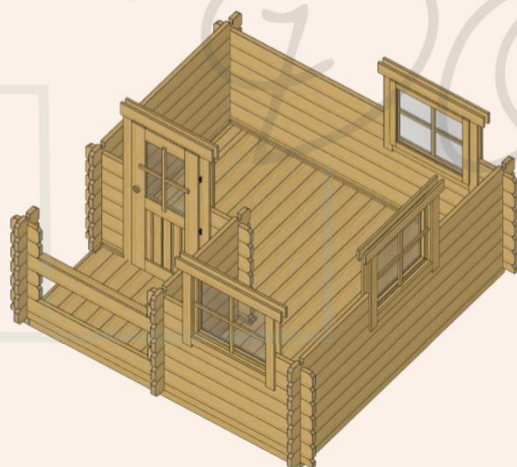
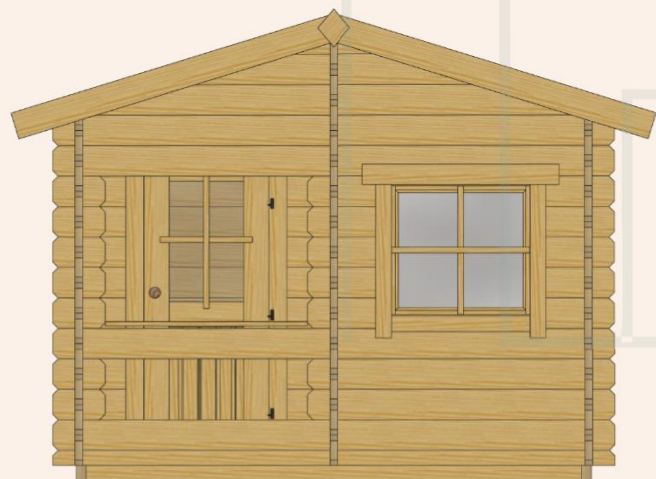
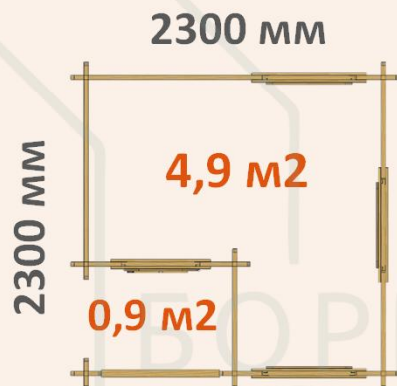
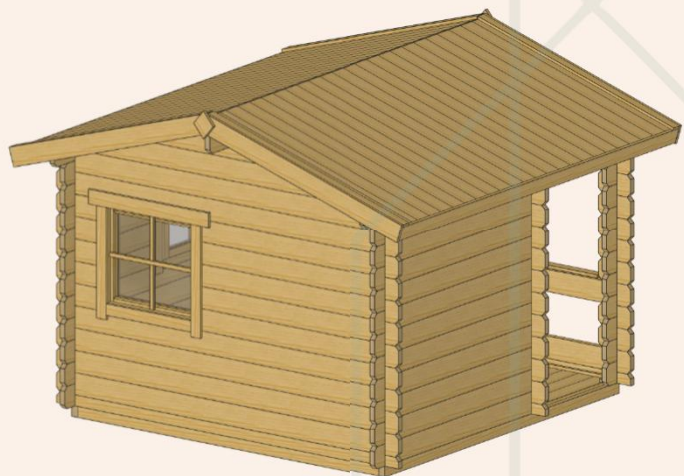

МИККИ

2,3 × 2,3

толщина стены, мм

34

высота стен, м

1,6

высота домика, м

2,0

площадь пола + терраса, м²

4,9 + 0,9

площадь комнат, м²

4,9

площадь крыши, м²

8,1

габариты пакета, м

0,5 × 1,2 × 3,0

вес комплекта, кг

515

Основные параметры и варианты изготовления

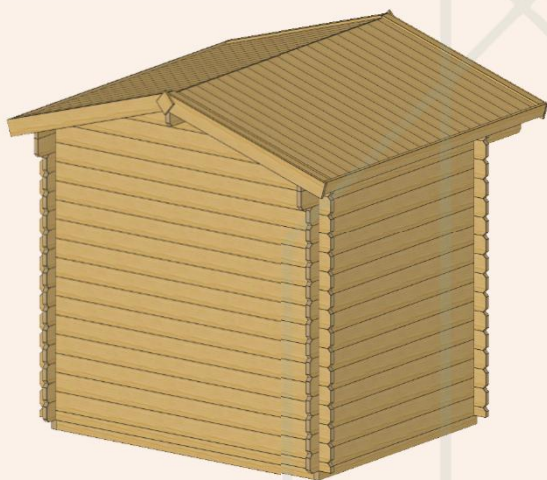

2480 мм

2000 мм

3,8 м²

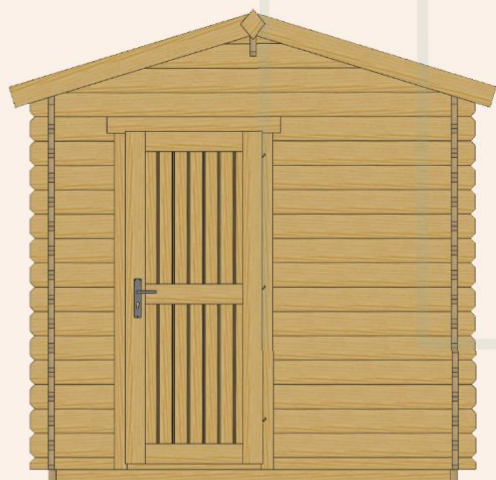

2,48 × 2,0

толщина стены, мм

34

высота стен, м

2,2

высота домика, м

2,5

площадь пола, м²

3,8

площадь комнат, м²

3,8

площадь крыши, м²

7,1

габариты пакета, м

0,56 × 1,2 × 3,2

вес комплекта, кг

519

Основные параметры и варианты изготовления

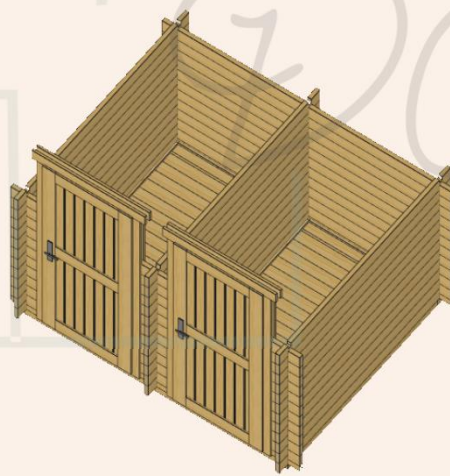
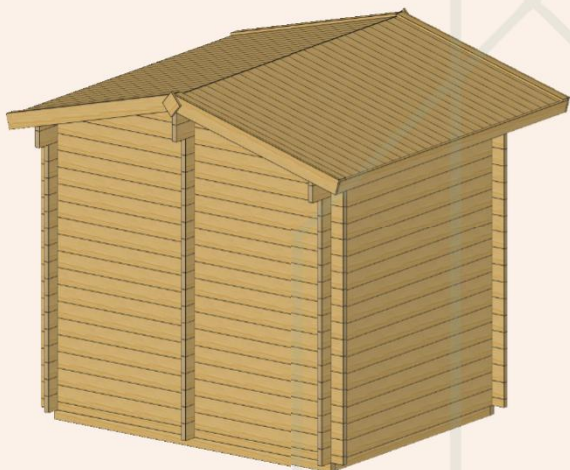

 ТЕДДИ 2

2,6 × 1,9

толщина стены, мм	34
высота стен, м	2,2
высота домика, м	2,5
площадь пола, м ²	3,8
площадь комнат, м ²	1,9 / 1,9
площадь крыши, м ²	6,8
габариты пакета, м	0,53 × 1,2 × 4,0
вес комплекта, кг	664

Основные параметры и варианты изготовления

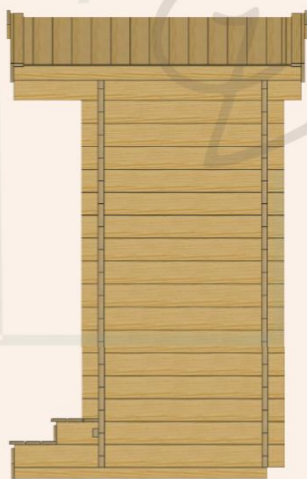
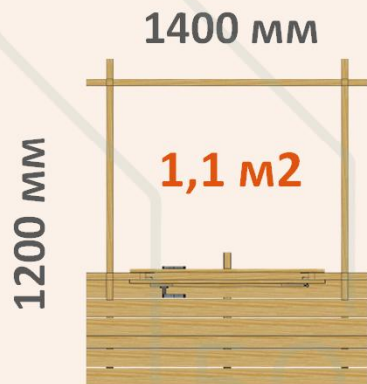
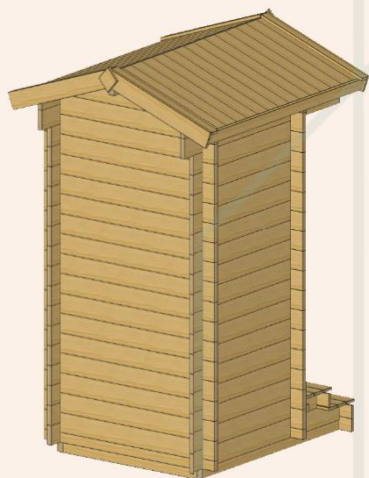

1,4 × 1,2

толщина стены, мм	34
высота стен, м	2,4
высота домика, м	2,6
площадь пола, м ²	1,1
площадь комнат, м ²	1,1
площадь крыши, м ²	3,0
габариты пакета, м	0,61 × 1,2 × 2,2
вес комплекта, кг	362

Основные параметры и варианты изготовления

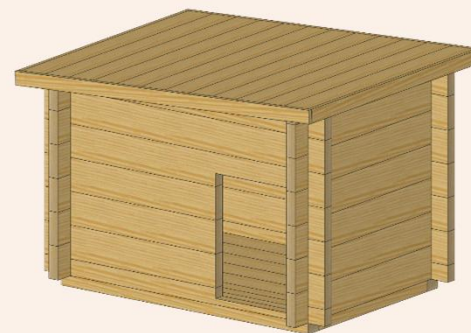
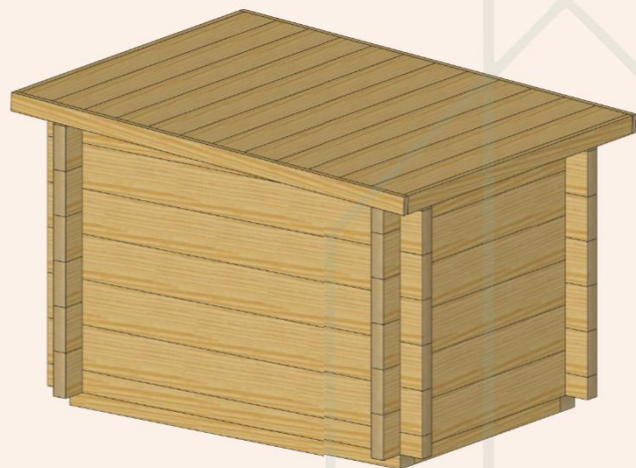

 **БУДКА**

1,35 × 1,0

толщина стены, мм

44

высота стен, м

0,8

высота домика, м

0,9

площадь пола, м²

0,8

площадь комнат, м²

0,8

площадь крыши, м²

1,5

габариты пакета, м

0,35 × 1,2 × 2,0

вес комплекта, кг

125

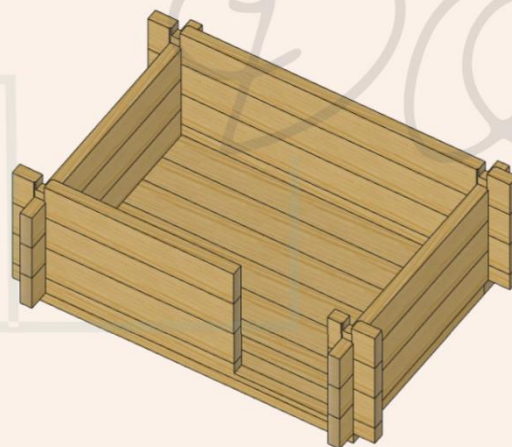

Основные параметры и варианты изготовления



 ПРИСТРОЙКА

1,5 × 1,8

толщина стены, мм

34

высота стен, м

1,6

высота домика, м

1,8

площадь пола, м²

2,5

площадь комнат, м²

2,5

площадь крыши, м²

3,8

габариты пакета, м

0,43 × 1,2 × 2,2

вес комплекта, кг

320

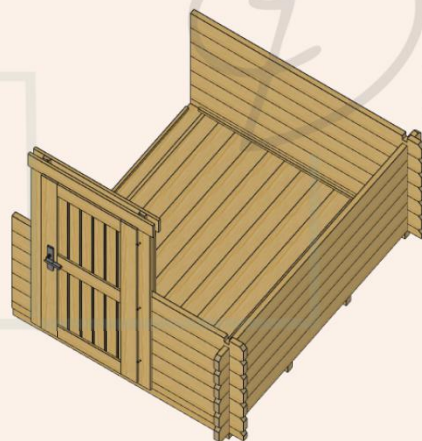

ПАВИЛЬОН

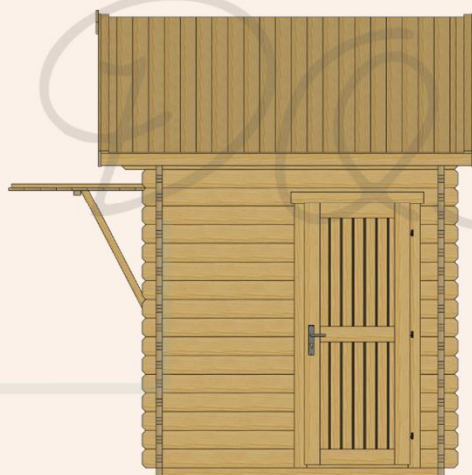
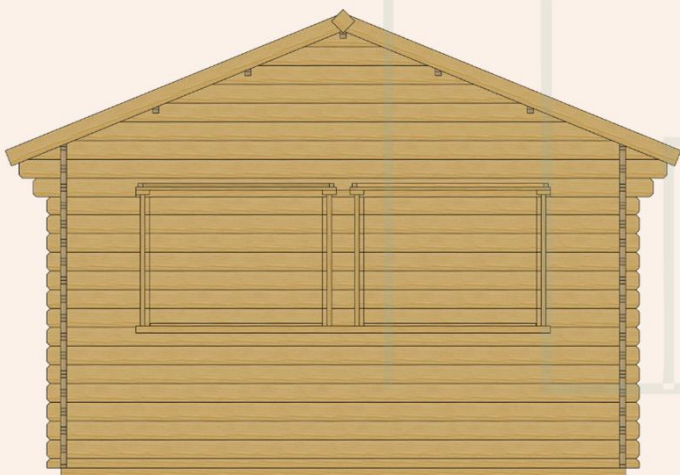
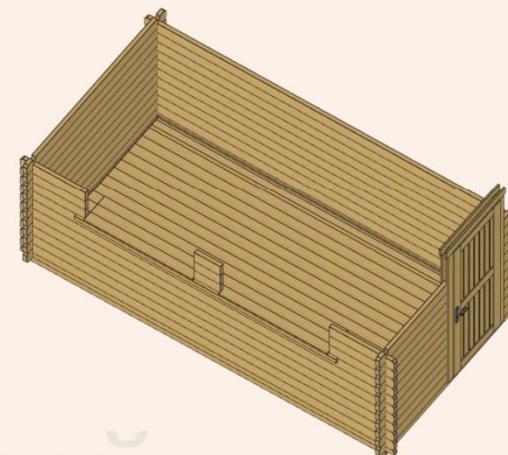
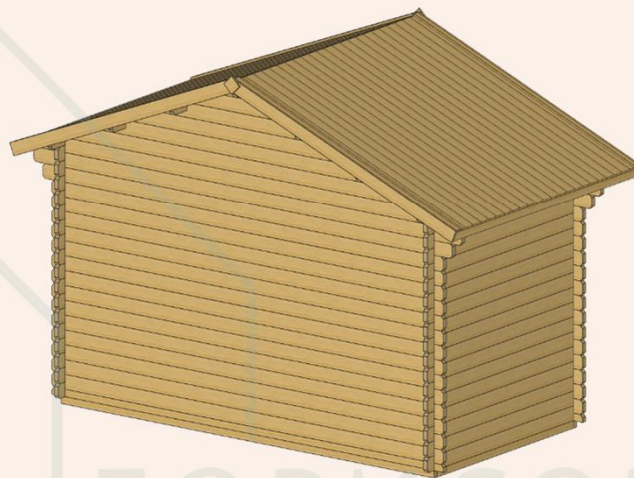
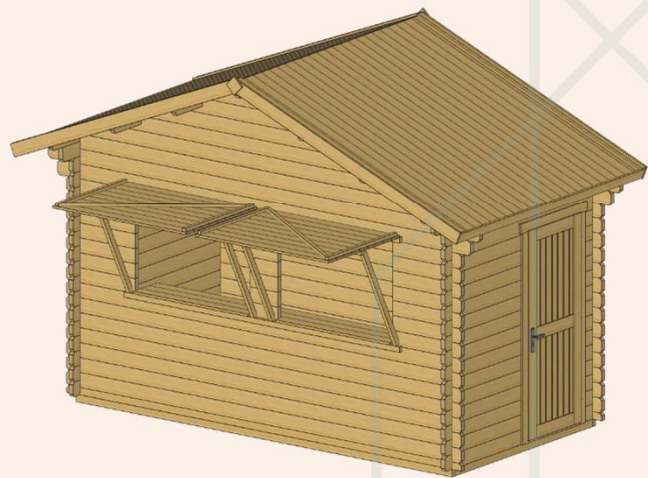

Основные параметры и варианты изготовления

создайте неповторимую атмосферу на любом мероприятии с нашим павильоном;

идеальный выбор для стильной торговой точки;

уютный фудкорт на городских фестивалях



одностворчатая дверь
× 1

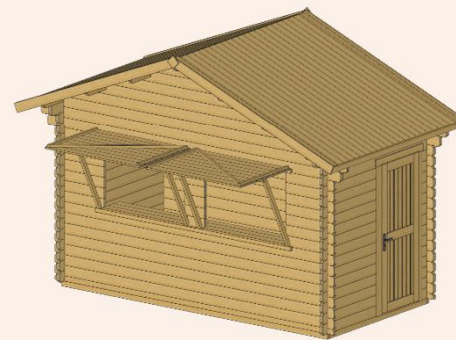

▶ ПАВИЛЬОН

4 × 2

толщина стены, мм

44

высота стен, м

2,4

высота домика, м

3,2

площадь пола, м²

8,0

площадь комнат, м²

8,0

площадь крыши, м²

7,1

габариты пакета, м

0,65 × 1,2 × 5,0

вес комплекта, кг

1210

добавить террасу

-

Как мы будем работать для вас

при заключении договора вы уже будете знать что вы получите, когда и по какой цене, потому что мы ценим ваше время

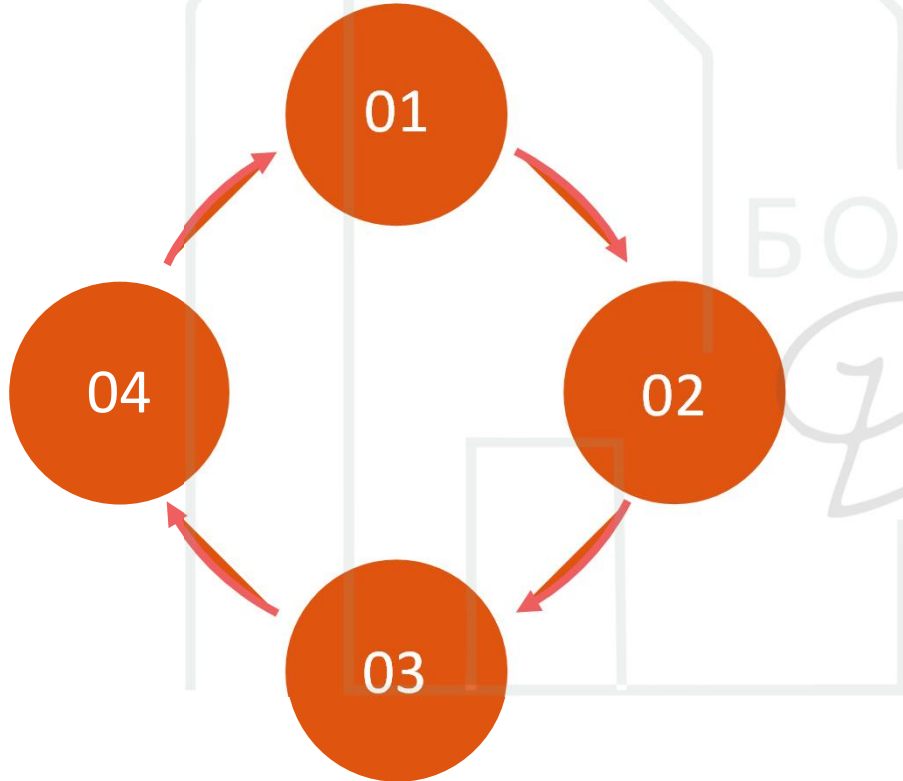

01 **+** принимаем ваш заказ

наши специалисты примут ваш заказ в работу, обсудят с вами все нюансы, ваши пожелания и ответят на все интересующие вопросы

02 **+** заключаем договор

договор заключается с соблюдением всех норм и требований законодательства в течении 3-х рабочих дней и согласовывается с вами

03 **+** получаем предоплату

после заключения договора мы отправим вам счёт для оплаты в удобной для вас валюте

04 **+** отгружаем вашу мечту

погрузка осуществляется механизированным транспортом с 2-х сторон автомобиля что бы не повредить ваш товар; водителю предоставляется полный пакет отгрузочных документов

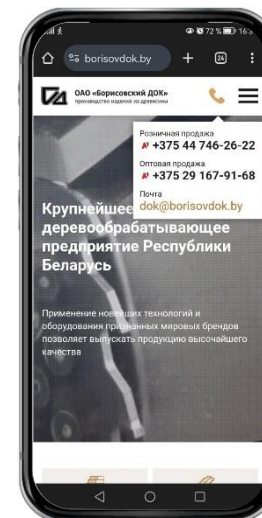
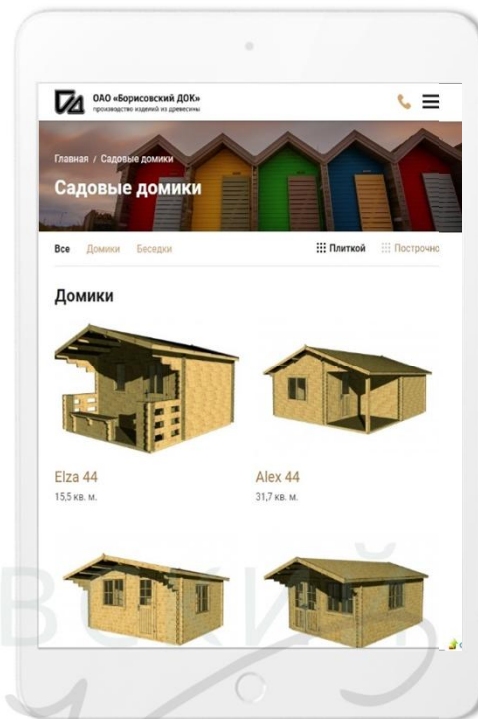
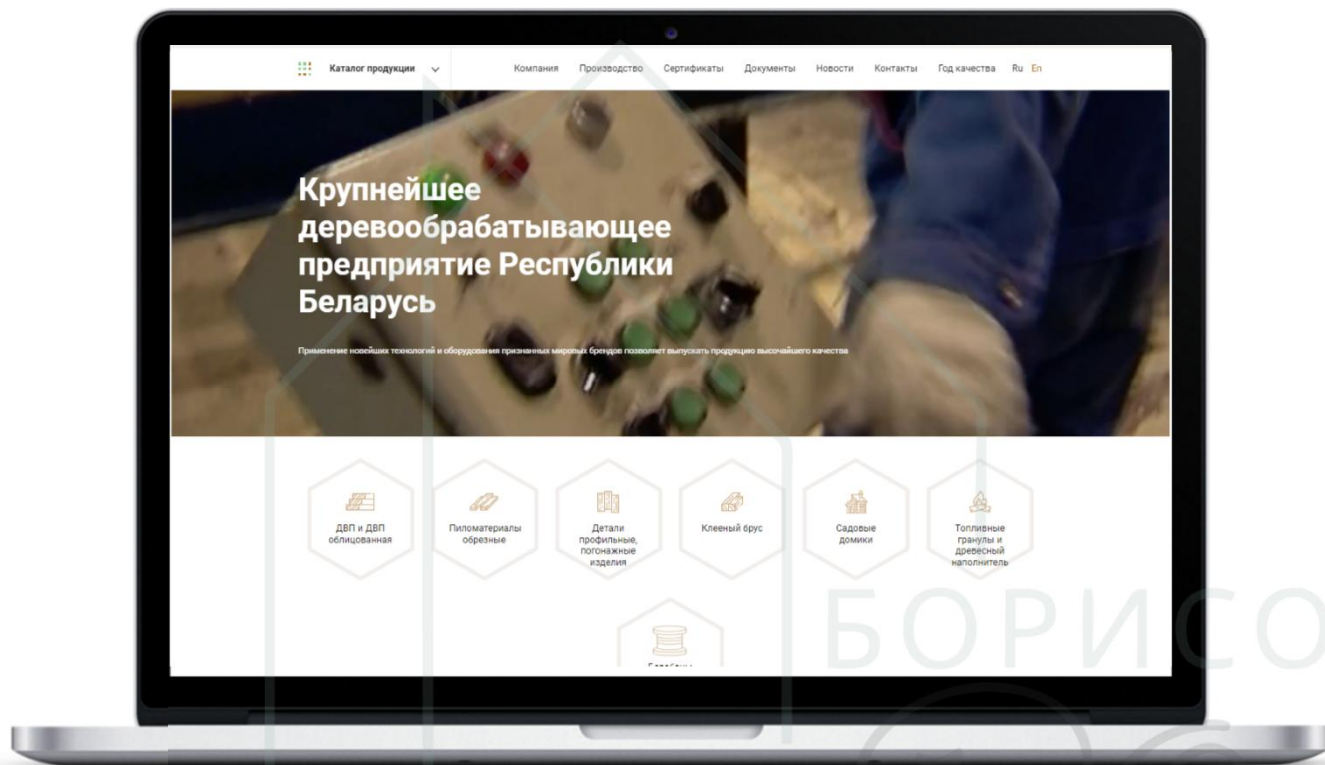

Посетите наш сайт

на сайте вы сможете получить дополнительную информацию о нас и нашем производстве, изучить сертификаты и найти нужные контакты



Мы в мессенджерах



+375 44 742-05-53

Есть ли у вас есть какие-либо вопросы? Будем рады пообщаться и ответить на ваши вопросы. Мы поможем вам со всеми формальностями и выбором домика вашей мечты. Обычно мы отвечаем на все сообщения в течение нескольких часов или максимум одного дня.

 borisovdok.by

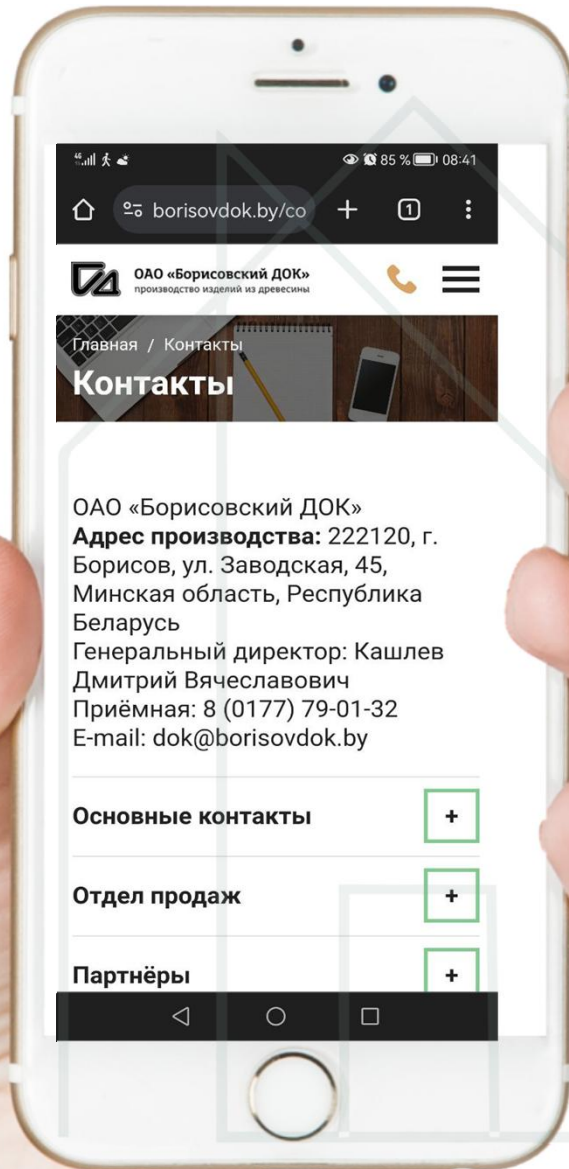

borisovdok.by/co

ОАО «Борисовский ДОК»
производство изделий из древесины

Главная / Контакты
Контакты

ОАО «Борисовский ДОК»
Адрес производства: 222120, г.
Борисов, ул. Заводская, 45,
Минская область, Республика
Беларусь
Генеральный директор: Кашлев
Дмитрий Вячеславович
Приёмная: 8 (0177) 79-01-32
E-mail: dok@borisovdok.by

Основные контакты +

Отдел продаж +

Партнёры +