

# КАТАЛОГ

## САДОВЫХ ДОМИКОВ

 [borisovdok.by](https://borisovdok.by)

Мы используем технологии, основанные на уважении к окружающей среде. Благодаря этому вы обретёте безопасное место для жизни в гармонии с природой. В наших деревянных домах царит неповторимая атмосфера, способствующая свободе и комфорту. Вы оцените всё – минималистичный дизайн, продуманное использование пространства, тщательную обработку, оснащение. Всё это для того, чтобы вы могли жить хорошо.



# Базовая комплектация домика

по желанию заказчика возможны изменение в базовой комплектации



стены из профилированных элементов



фундаментные балки



комплект досок для пола



комплект досок для крыши



угловые соединения с ветрозащитой



комплект плинтуса



комплект деревянных окон и дверей



резиновые уплотнители для окон и дверей



комплект крепёжных элементов



комплект замков и ручек



подробная инструкция по сборке дома

БОРИСОВСКИЙ  
D&K

# Обратите внимание на эту информацию

стандартные размеры окон и дверей, остекление дверей  
и окон состоит из однокамерных стеклопакетов

**В каталоге все размеры указаны справочно,  
точные размеры указаны в чертежах.**

одностворчатое  
окно



1050 × 700 мм

двустворчатое  
окно



1050 × 1380 мм

одностворчатая  
дверь



1920 × 850 мм

двустворчатая  
дверь



1920 × 1610 мм

**Производитель оставляет за собой право на внесение незначительных изменений в  
проект, не влияющих на конструктивные особенности.**



# САДОВЫЕ ДОМИКИ

Применение новейших технологий и оборудования признанных мировых брендов позволяет выпускать продукцию высочайшего качества.

Древесина – природный и экологичный материал, который всегда гармонирует с любым оформлением. Большое разнообразие проектов позволит подчеркнуть именно Ваш неповторимый дизайн.

 [borisovdok.by](http://borisovdok.by)

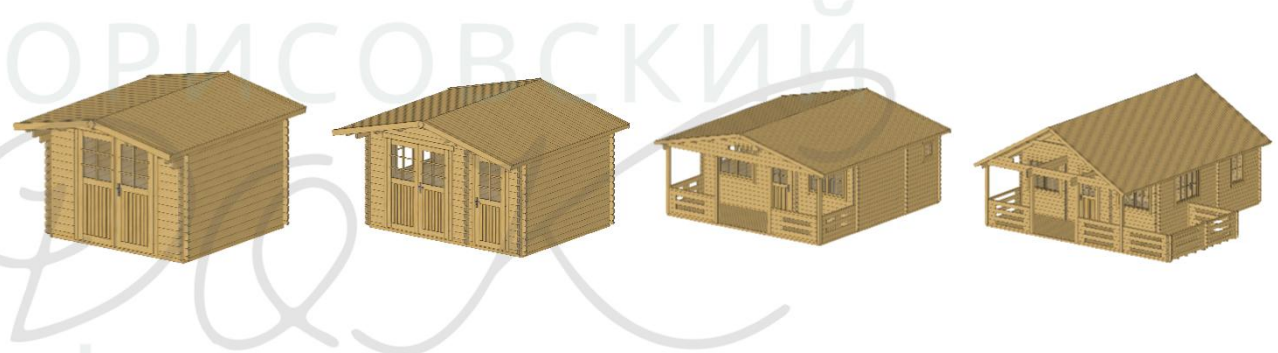

1 комната

2 комнаты

3 комнаты

4+ комнаты

# АНТОН

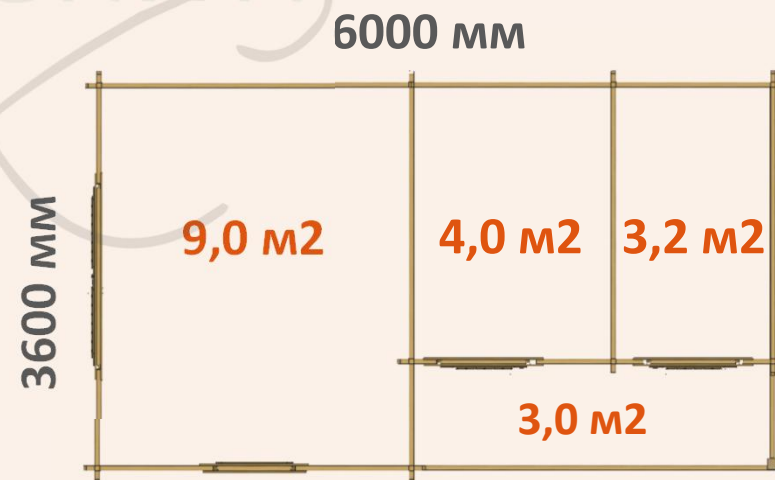
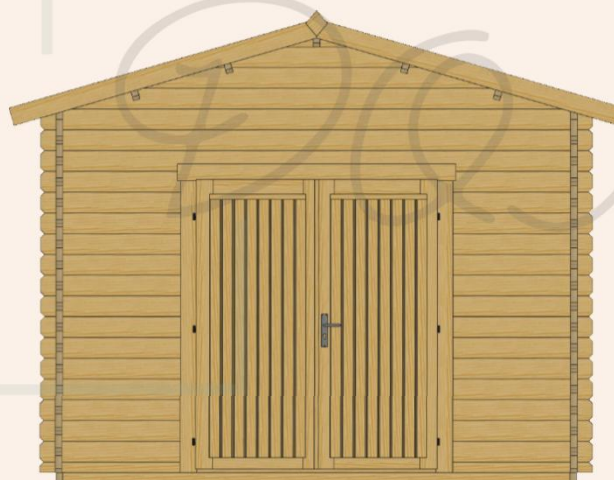
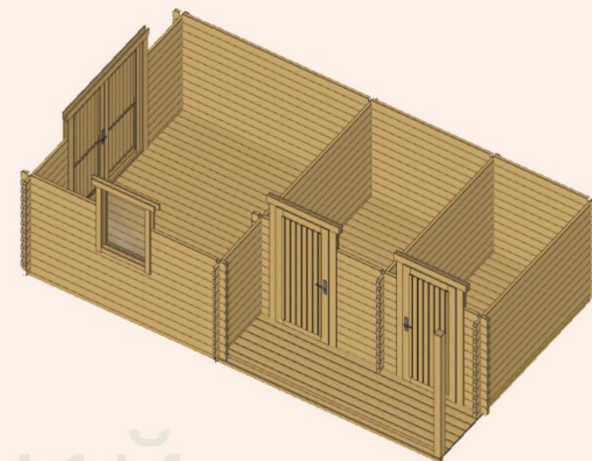
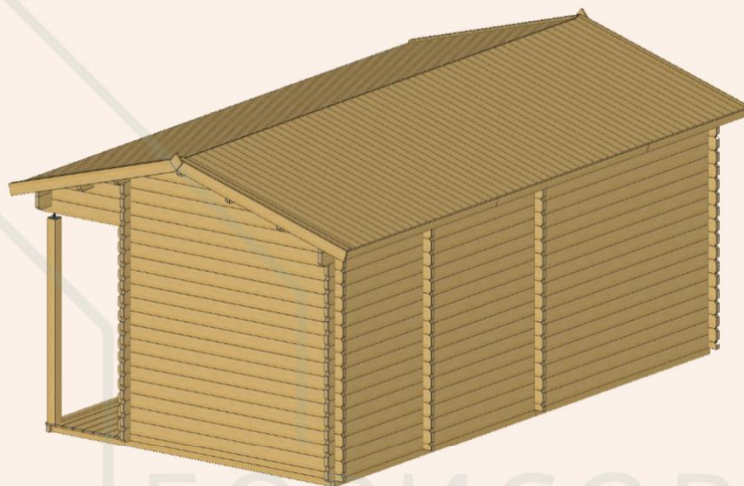
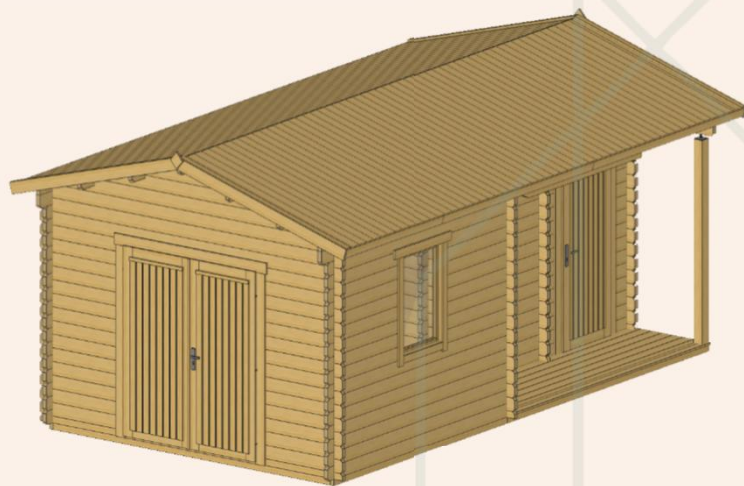

# Основные параметры и варианты изготовления

отдельный вход для каждого помещения



одностворчатая  
дверь × 2



двустворчатая  
дверь × 1



одностворчатое  
окно × 1

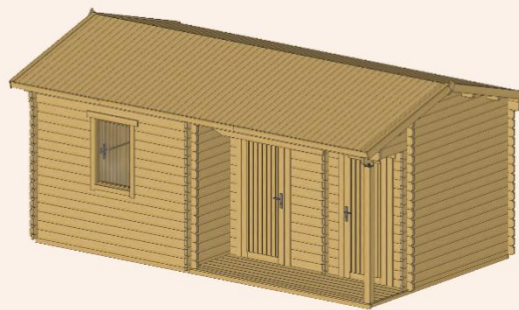

АНТОН

**3,6 × 6**

толщина стены, мм 44

высота стен, м 2,4

высота домика, м 2,9

площадь пола + терраса, м<sup>2</sup> 16,3 + 3,0

площадь комнат, м<sup>2</sup> 9,0 / 4,1 / 3,2

площадь крыши, м<sup>2</sup> 26,1

габариты пакета, м 0,9 × 1,2 × 6,4

вес комплекта, кг 2300

добавить террасу -



# ОРИОН

⊕ 2 этаж

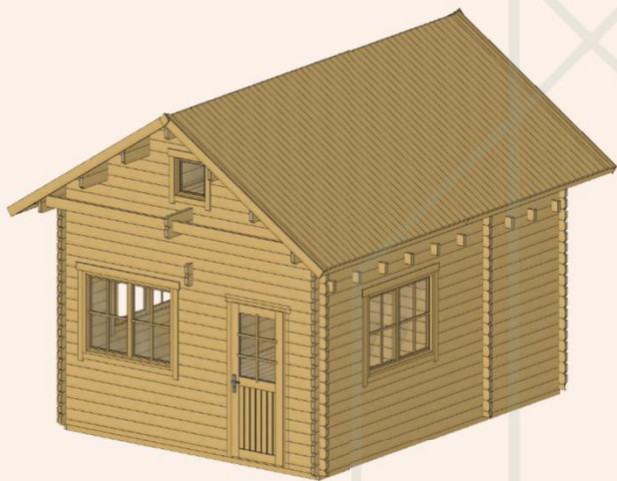

5000 мм

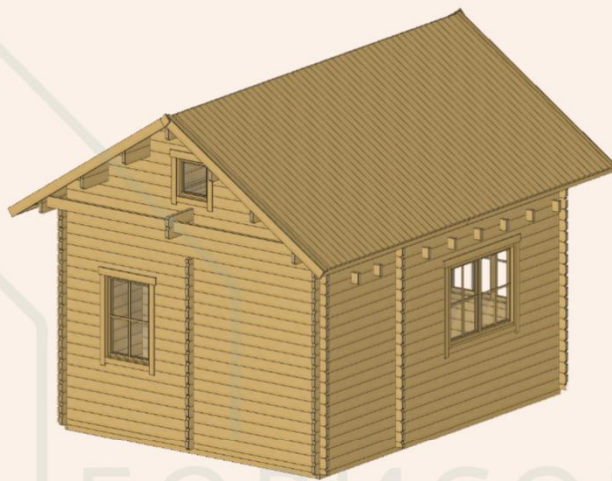

5000 мм



первый этаж

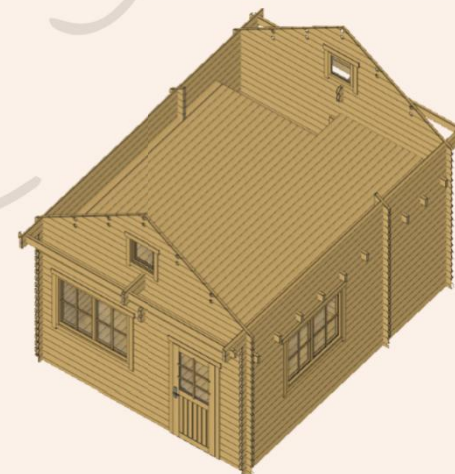

второй этаж

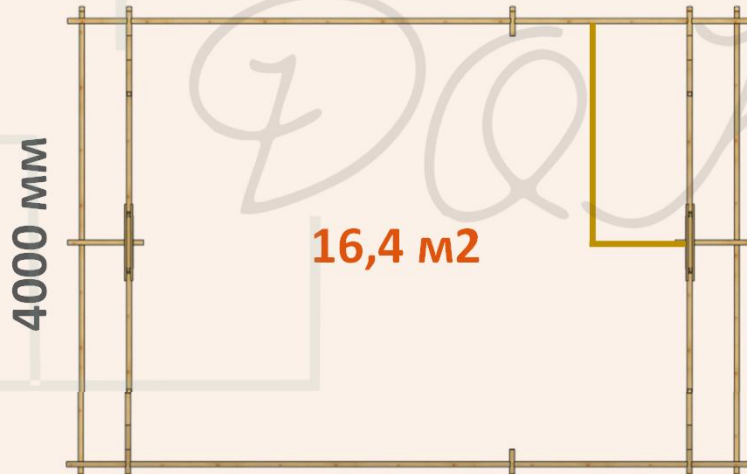
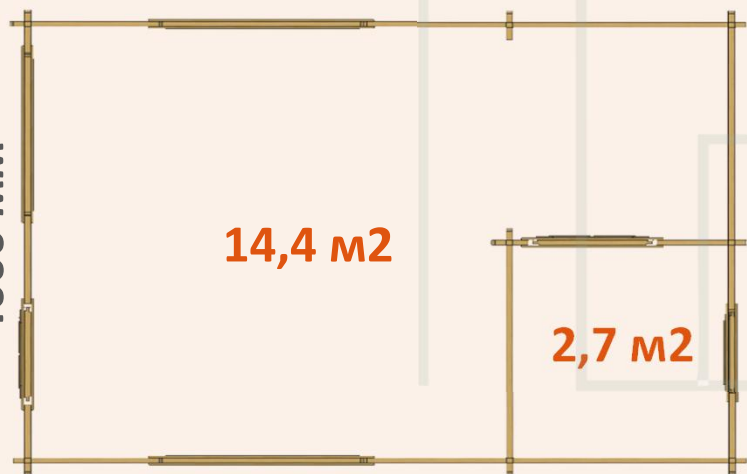

# Основные параметры и варианты изготовления

домик с мезонином - отличный вариант для игровой комнаты;  
помещение для санузла



одностворчатая  
дверь × 2



одностворчатое  
окно × 1  
(500x500) × 2



двустворчатое окно  
× 3

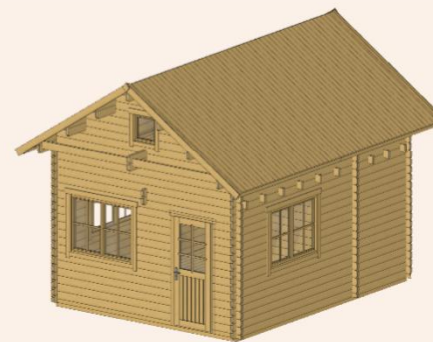

## ОРИОН

4 × 5

толщина стены, мм

44

высота стен, м

2,9

высота домика, м

4,2

площадь пола, м<sup>2</sup>

17,1 / 16,4

площадь комнат, м<sup>2</sup>

14,4 / 2,7 / 16,4

площадь крыши, м<sup>2</sup>

31,9

габариты пакета, м (x 2)

0,8 / 0,9 × 1,2 × 6

вес комплекта, кг

2800

добавить террасу

+



▶ **НОВИНКА**

# ЛУКА

⊕ 2 этаж

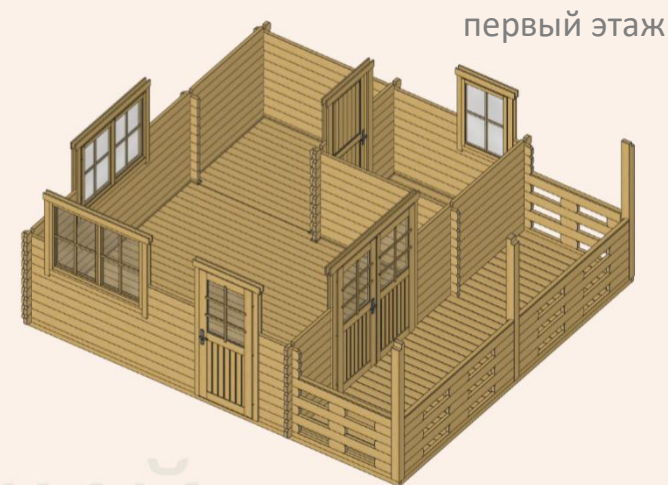
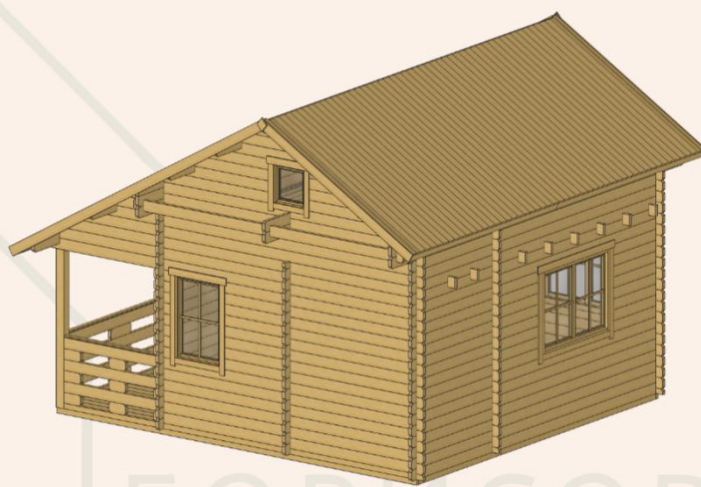
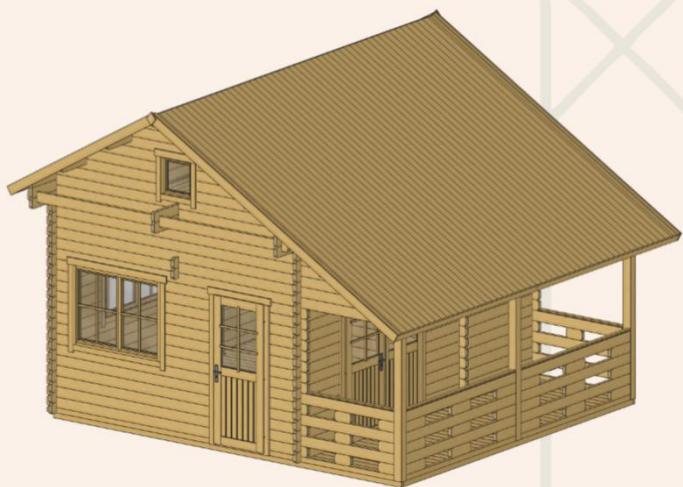

первый этаж

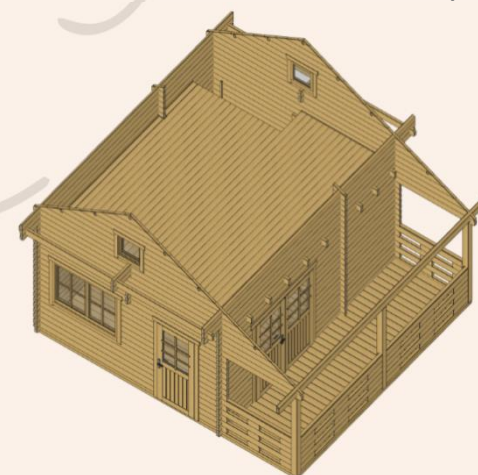
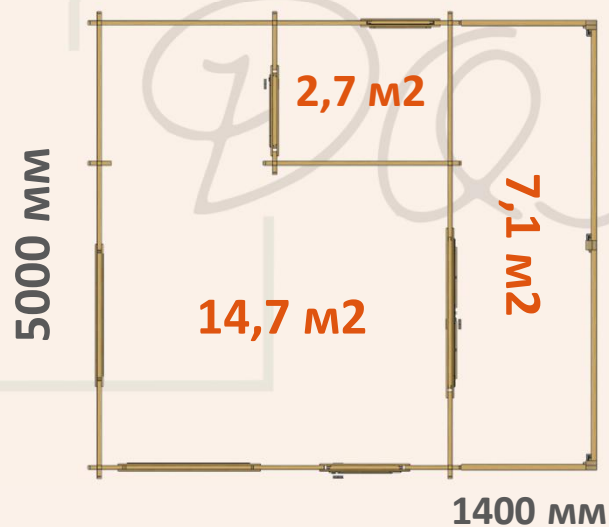

второй этаж

# Основные параметры и варианты изготовления

домик с мезонином - отличный вариант для игровой комнаты;  
помещение для санузла



одностворчатая  
дверь × 2



двустворчатое  
окно × 2



одностворчатое  
окно × 1  
(500x500) × 2



двустворчатая  
дверь × 1

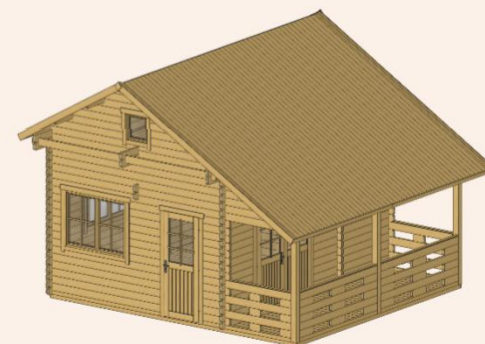

4 × 5

толщина стены, мм

44

высота стен, м

3,1

высота домика, м

4,2

площадь пола + терраса, м<sup>2</sup>

33,8 (14,7+2,7+16,4) + 7,1

площадь комнат, м<sup>2</sup>

14,7 / 2,7 / 16,4

площадь крыши, м<sup>2</sup>

40,3

габариты пакета, м (x 2)

0,74 / 0,64 × 1,2 × 6,4

вес комплекта, кг

3090

встроенная терраса

# ЕЛЕНА

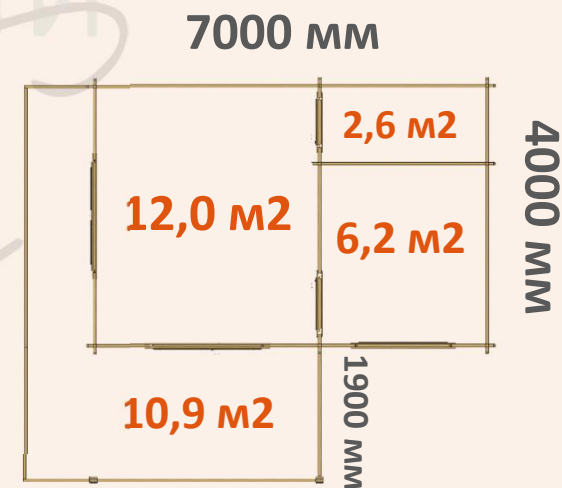
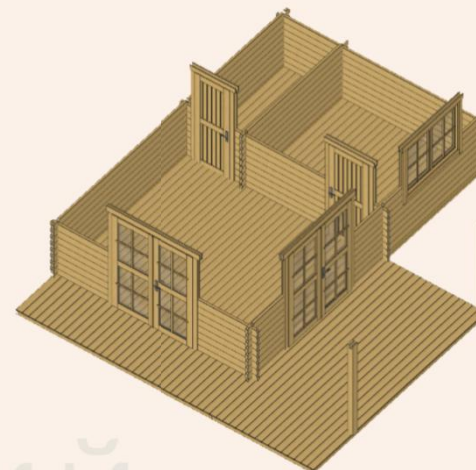
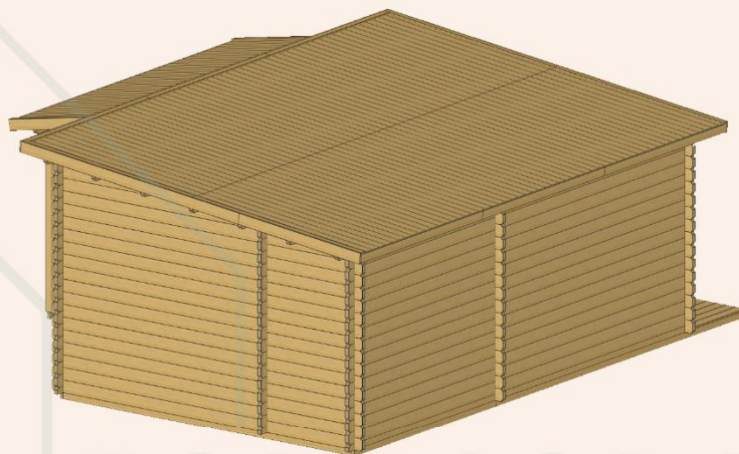
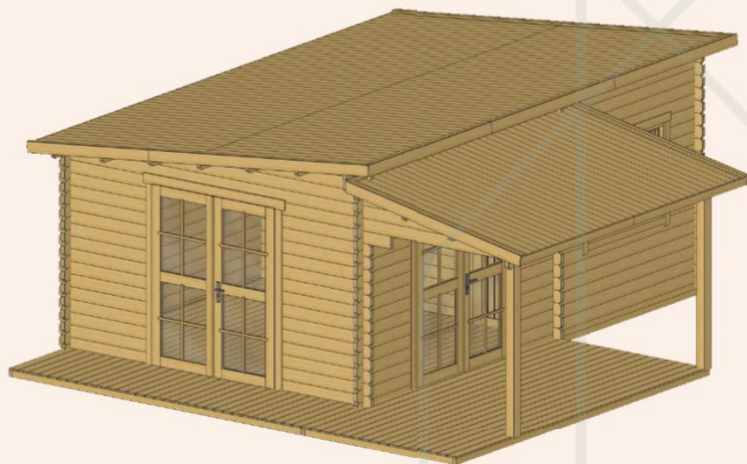

# Основные параметры и варианты изготовления

функциональный домик с односкатной крышей;  
просторная крытая терраса



двустворчатая  
дверь × 2



двустворчатое  
окно × 1



одностворчатая  
дверь × 2

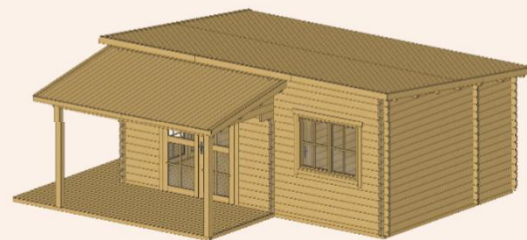

6 × 4

толщина стены, мм 44

высота стен, м 2,2

высота домика, м 2,6

площадь пола + терраса, м<sup>2</sup> 20,8 + 10,9

площадь комнат, м<sup>2</sup> 12,0 / 6,2 / 2,6

площадь крыши, м<sup>2</sup> 23,3

габариты пакета, м (x2) 0,6 / 0,5 × 1,2 × 6,4

вес комплекта, кг 3100

встроенная терраса



# МАЛИЯ

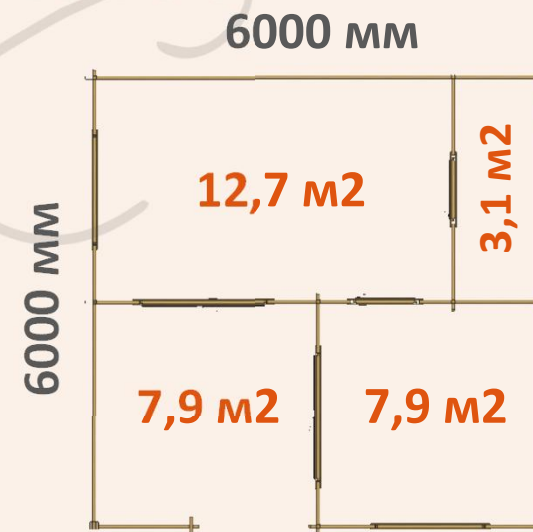
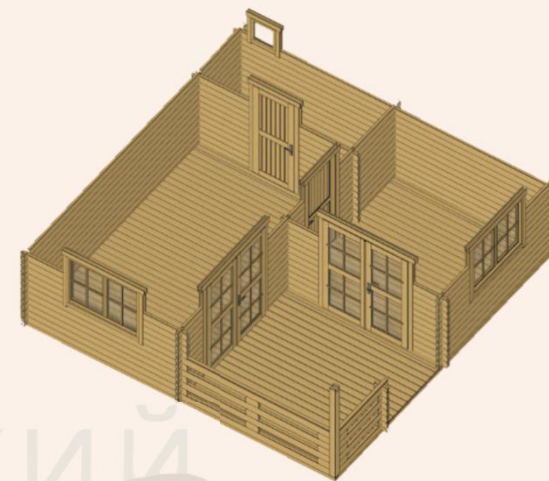
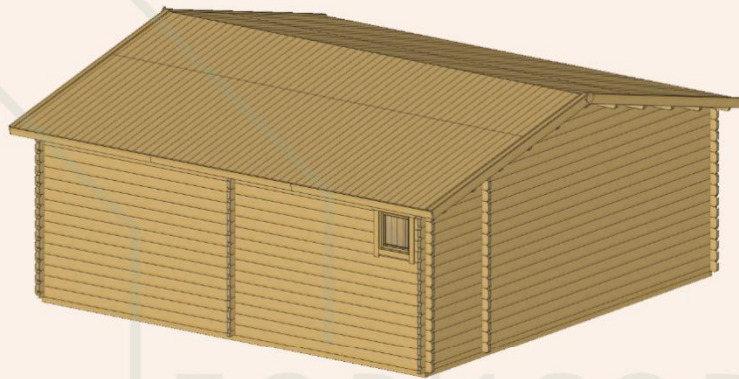

# Основные параметры и варианты изготовления

крытая терраса; идеально для удалённого офиса, мастерской или комнаты отдыха на вашем участке



одностворчатая дверь × 2



двустворчатое окно × 2



двустворчатая дверь × 2



одностворчатое окно (500 × 500) × 1

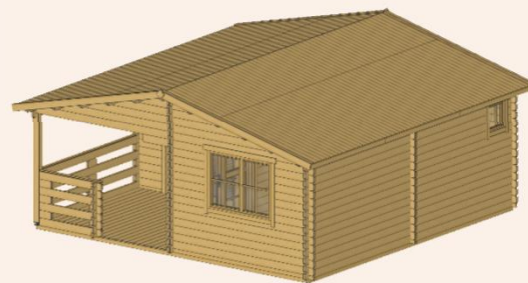

МАЛИЯ

6 × 6

толщина стены, мм

44

высота стен, м

2,1

высота домика, м

2,8

площадь пола + терраса, м<sup>2</sup>

23,7 + 7,9

площадь комнат, м<sup>2</sup>

12,7 / 7,9 / 3,1

площадь крыши, м<sup>2</sup>

40,3

габариты пакета, м (x 2)

0,7 / 0,6 × 1,2 × 6,4

вес комплекта, кг

3150

встроенная терраса



# ТЕРЦИЯ

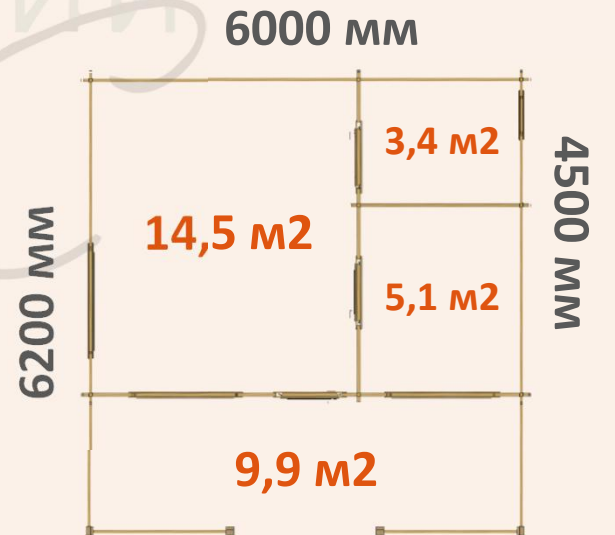
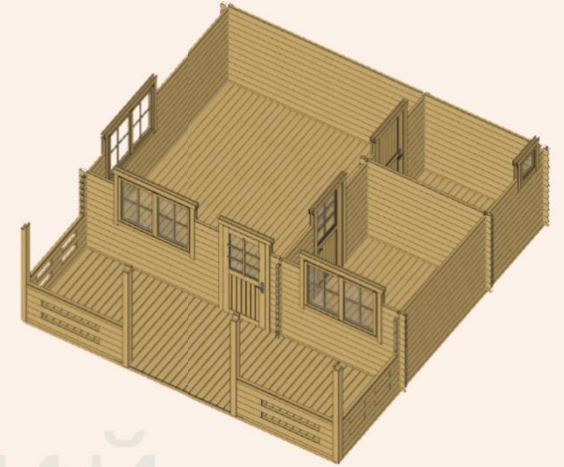
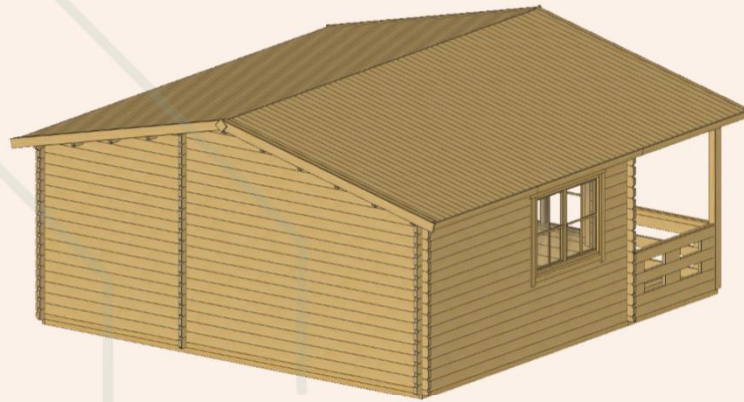
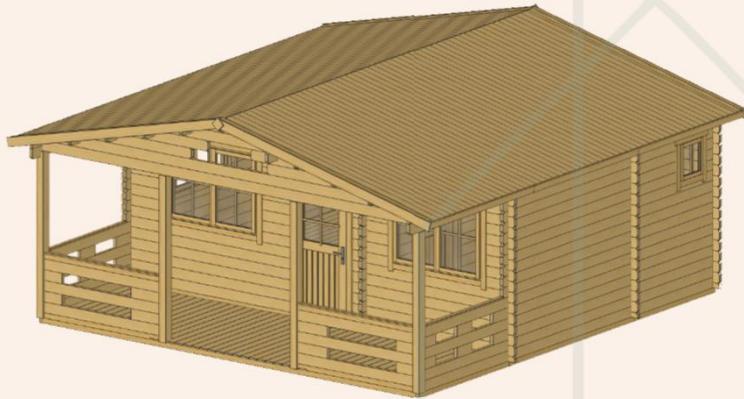

# Основные параметры и варианты изготовления

крытая просторная терраса; три комнаты в доме – формула идеального комфорта



одностворчатая дверь × 3



одностворчатое окно (500x500) × 1



двустворчатое окно × 3

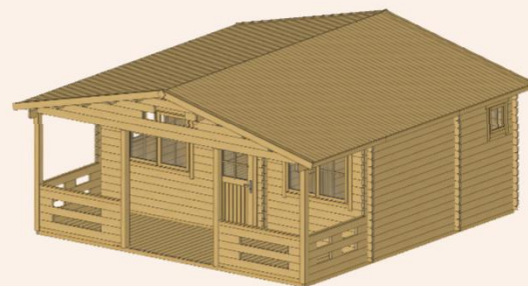

ТЕРЦИЯ

6 × 6,2

толщина стены, мм

44

высота стен, м

2,2

высота домика, м

2,9

площадь пола + терраса, м<sup>2</sup>

23,0 + 9,9

площадь комнат, м<sup>2</sup>

14,5 / 3,4 / 5,1

площадь крыши, м<sup>2</sup>

41,5

габариты пакета, м (x 2)

0,6 / 0,5 × 1,2 × 6,4

вес комплекта, кг

3500

встроенная терраса



# АЛЬТАИР

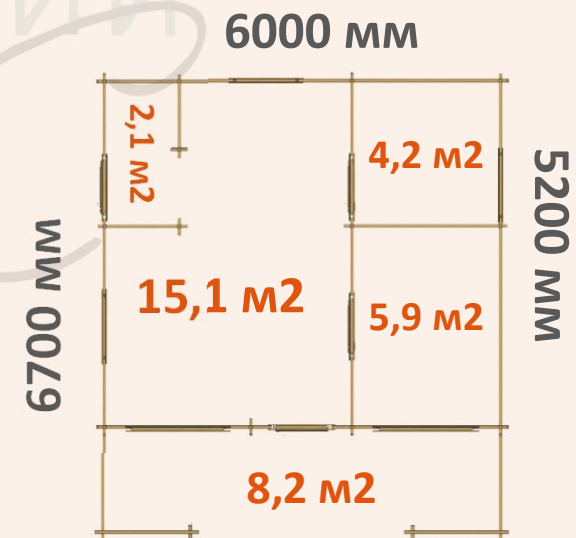
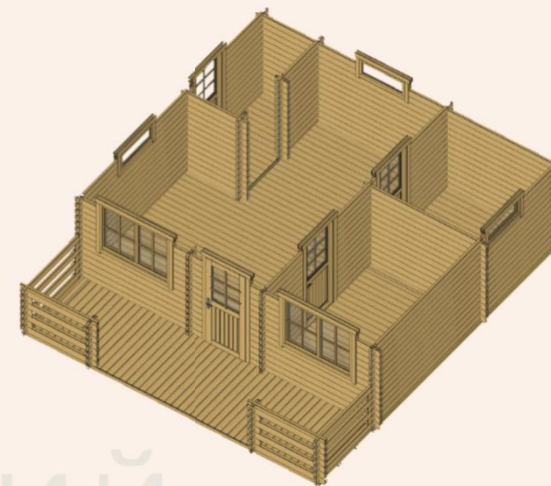
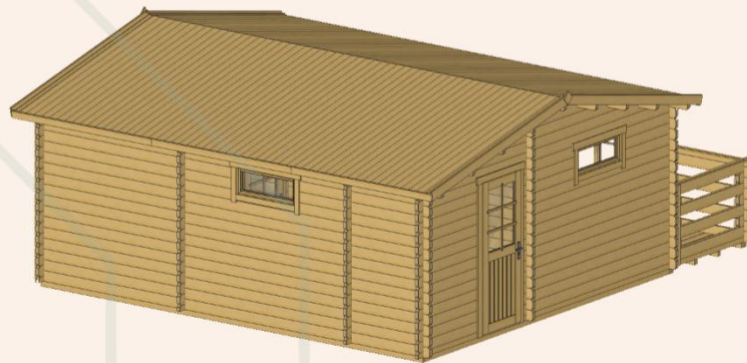
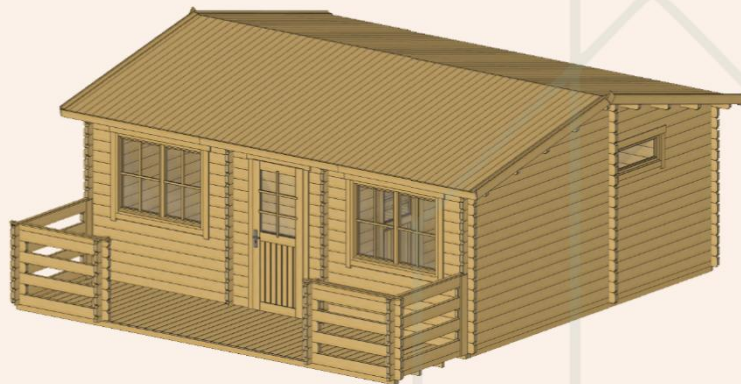

# Основные параметры и варианты изготовления

большая гостиная, совмещённая с кухней, спальня и санузел;  
просторная открытая терраса



одностворчатая  
дверь × 4



одностворчатое окно  
(900x375) × 3



двустворчатое окно  
× 2

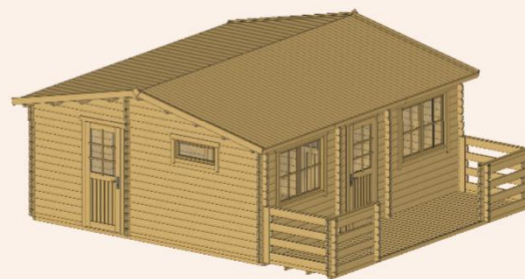

АЛЬТАИР

6 × 6,7

толщина стены, мм

44

высота стен, м

2,2

высота домика, м

2,7

площадь пола + терраса, м<sup>2</sup>

25,3 + 8,2

площадь комнат, м<sup>2</sup>

15,1 / 4,2 / 5,9

площадь крыши, м<sup>2</sup>

34,9

габариты пакета, м (x 2)

0,7 / 0,7 × 1,2 × 6,3

вес комплекта, кг

3500

встроенная терраса



# АЛЬТАИР ПК

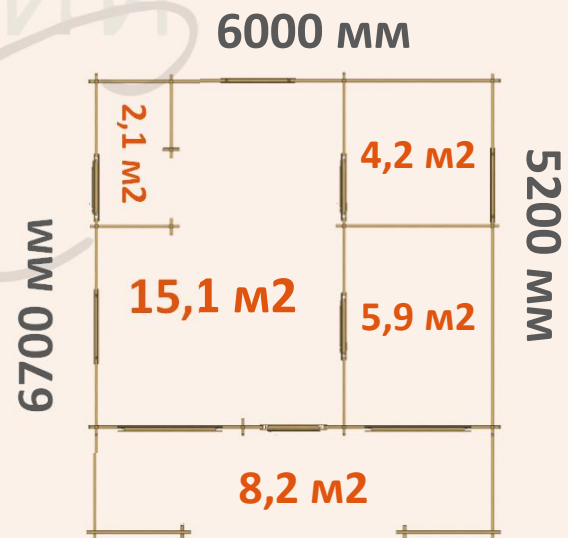
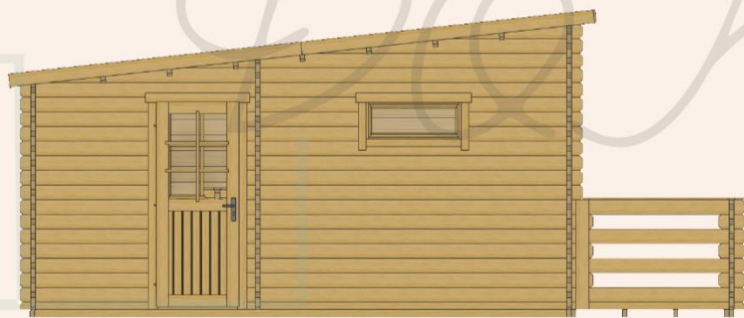
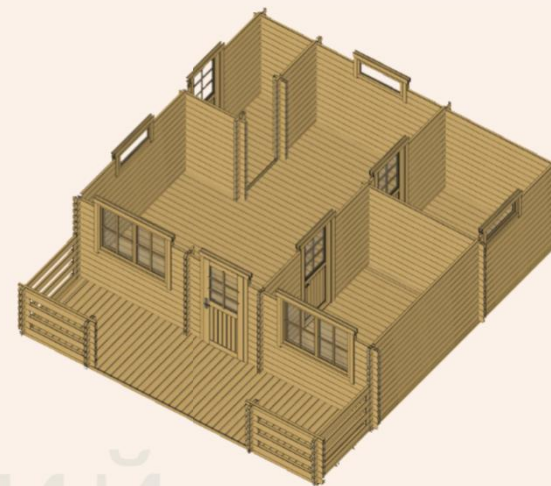
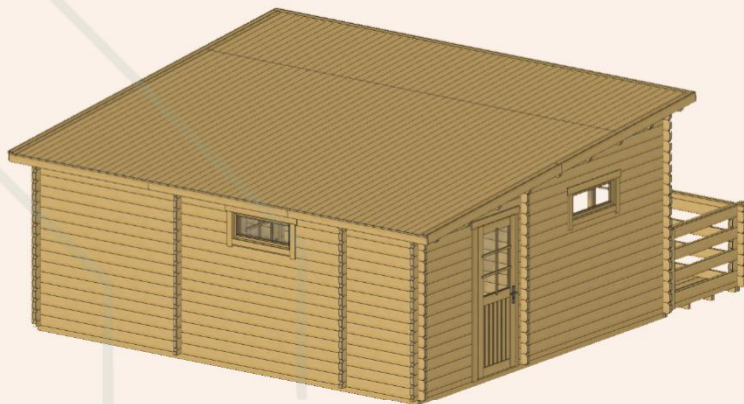
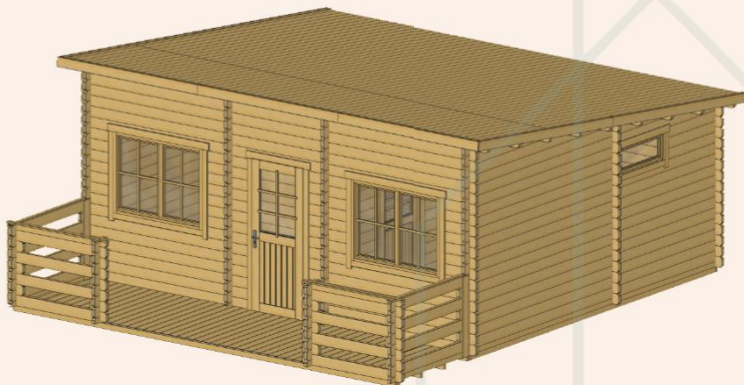

# Основные параметры и варианты изготовления

большая гостиная, совмещённая с кухней, спальня и санузел;  
просторная открытая терраса; односкатная крыша



одностворчатая  
дверь × 4



одностворчатое окно  
(900x375) × 3



двустворчатое окно  
× 2

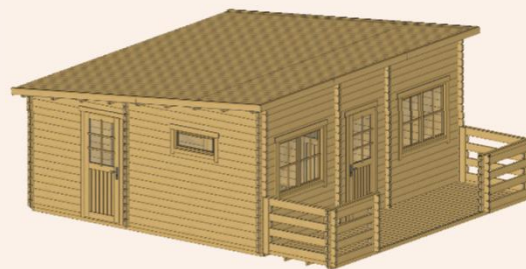

6 × 6,7

толщина стены, мм

44

высота стен, м

2,2

высота домика, м

2,7

площадь пола + терраса, м<sup>2</sup>

25,3 + 8,2

площадь комнат, м<sup>2</sup>

15,1 / 4,2 / 5,9

площадь крыши, м<sup>2</sup>

34,3

габариты пакета, м (x 2)

0,7 / 0,7 × 1,2 × 6,3

вес комплекта, кг

3600

встроенная терраса



# АМАНДА

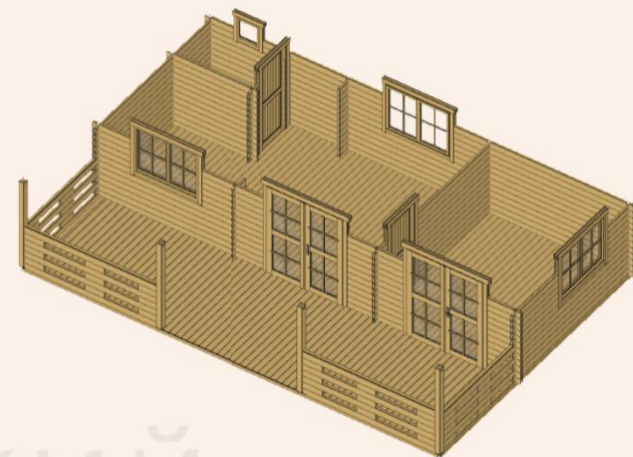
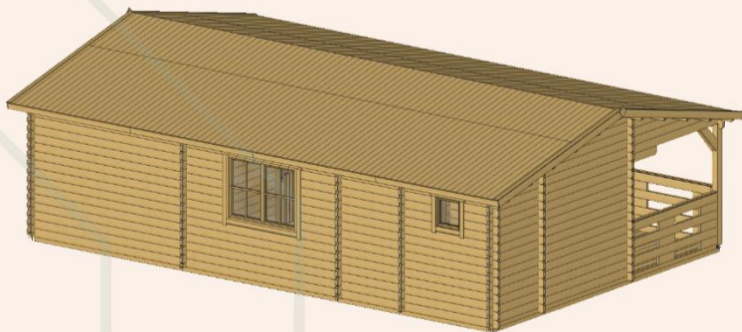
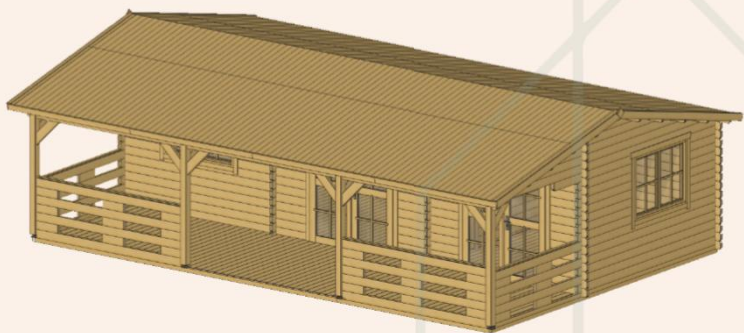

БОРИСОВСКИЙ

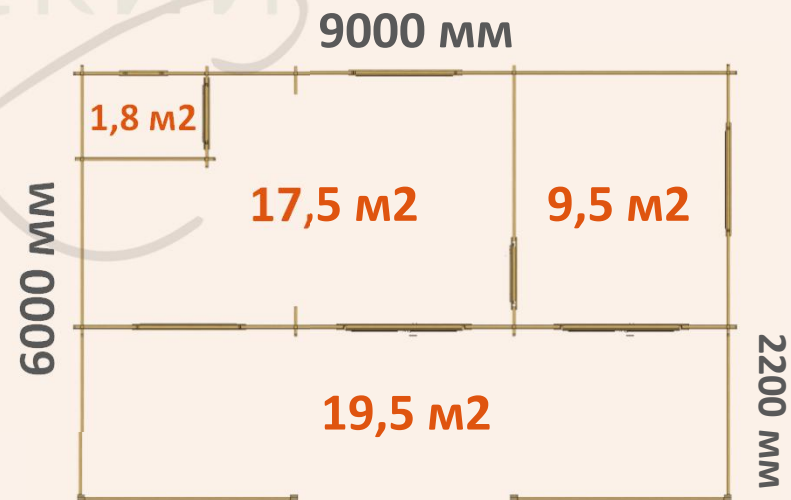

# Основные параметры и варианты изготовления

крытая терраса; идеально для удалённого офиса, мастерской или комнаты отдыха на вашем участке



одностворчатая  
дверь × 2



двустворчатое  
окно × 3



двустворчатая  
дверь × 2



одностворчатое  
окно (500 × 500) × 1

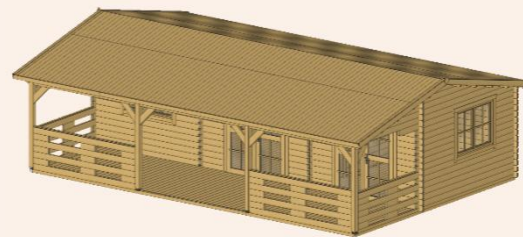

АМАНДА

6 × 9

толщина стены, мм

44

высота стен, м

2,1

высота домика, м

2,8

площадь пола + терраса, м<sup>2</sup>

28,8 + 19,5

площадь комнат, м<sup>2</sup>

17,5 / 9,5 / 1,8

площадь крыши, м<sup>2</sup>

48,4

габариты пакета, м (x 2)

0,8 / 0,8 × 1,2 × 6,4

вес комплекта, кг

3450

встроенная терраса





НОВИНКА

# ДАВИД-2

⊕ мезонин

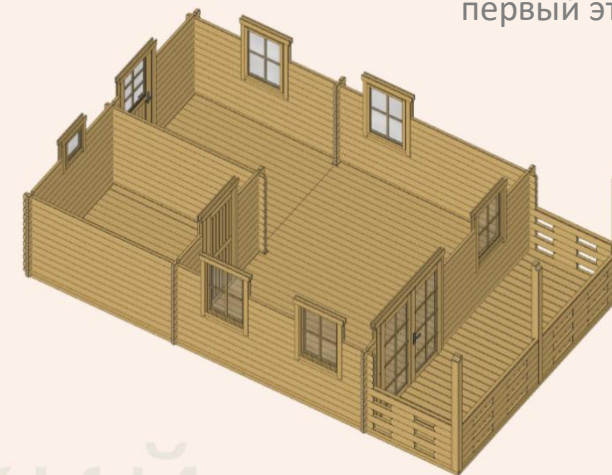
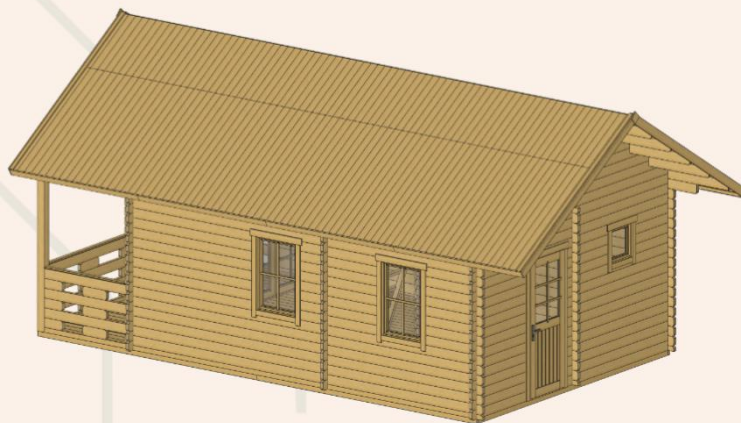
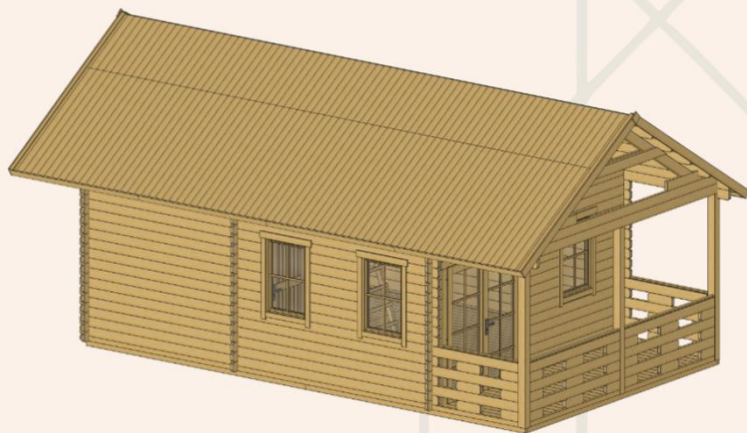

первый этаж

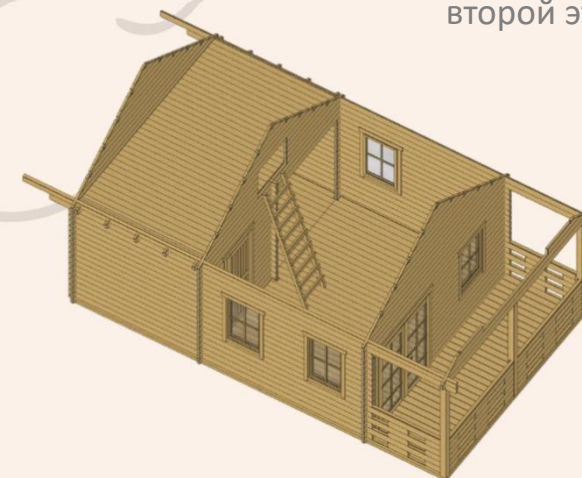
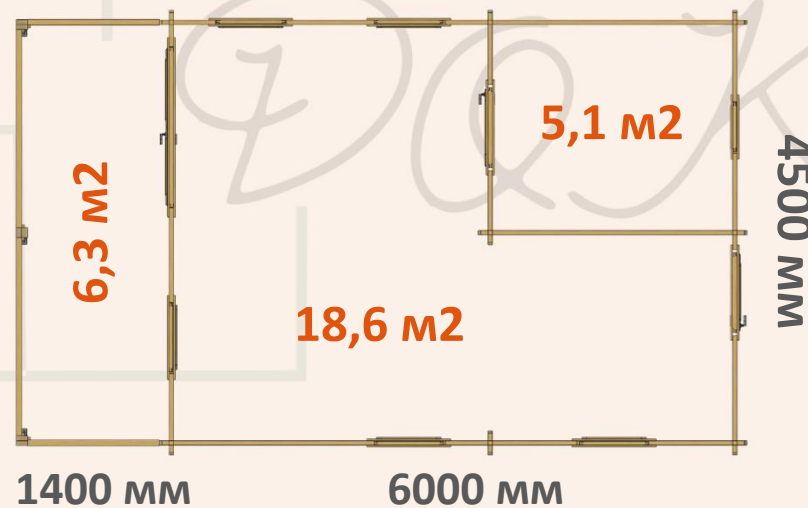

второй этаж

# Основные параметры и варианты изготовления

функциональное расположение комнат;

мезонин для детской спальни или игровой комнаты;

просторная изолированная терраса



одностворчатая  
дверь × 2



одностворчатое  
окно × 5



двустворчатая  
дверь × 1



одностворчатое  
окно (500x500) × 1

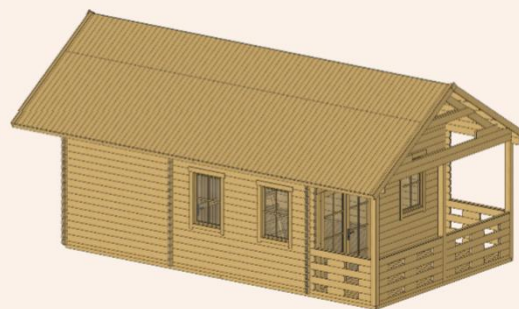

ДАВИД-2

4,5 × 6

толщина стены, мм

44

высота стен, м

2,5

высота домика, м

3,8

площадь пола + терраса, м<sup>2</sup>

33,9 (23,7 + 10,2) + 6,3

площадь комнат, м<sup>2</sup>

18,6 / 5,1 / 10,2

площадь крыши, м<sup>2</sup>

51,0

габариты пакета, м (x2)

0,72 / 0,73 × 1,2 × 6,4

вес комплекта, кг

3374

встроенная терраса





# САДОВЫЕ ДОМИКИ

Применение новейших технологий и оборудования признанных мировых брендов позволяет выпускать продукцию высочайшего качества.

Садовые домики могут быть различных размеров – от простых помещений без окон с малой площадью, до домов в несколько комнат для сезонного проживания.

 [borisovdok.by](https://borisovdok.by)



1 комната



2 комнаты

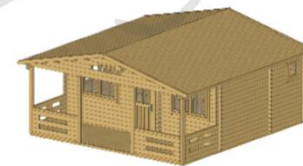

3 комнаты



4+ комнаты

# СИЛЬВЕСТР

⊕ мезонин

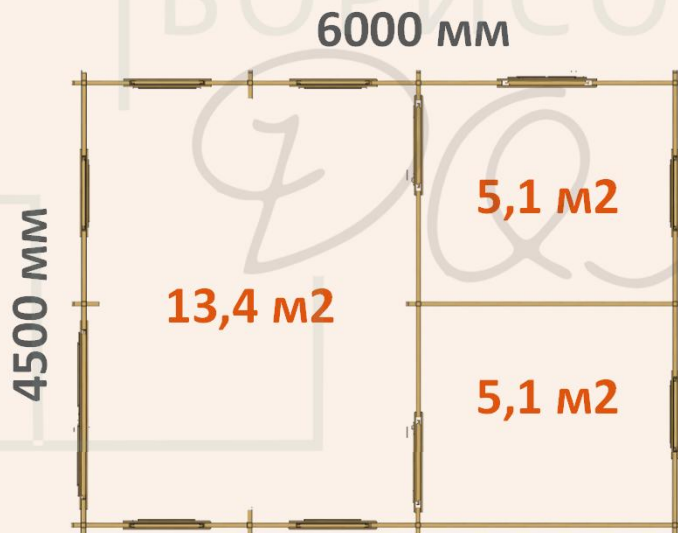
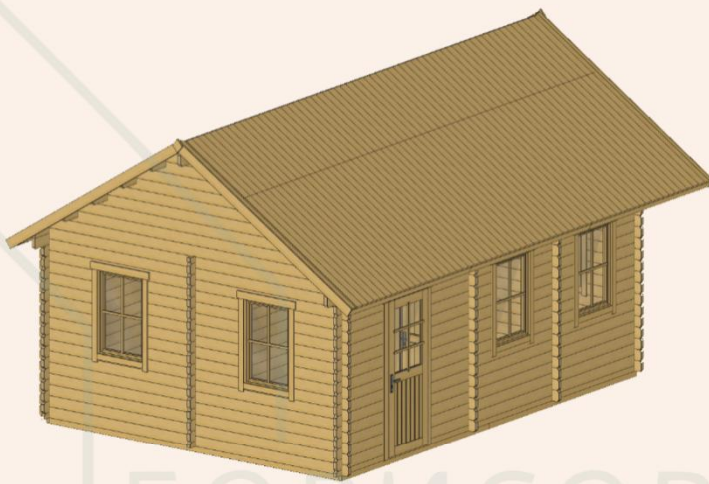
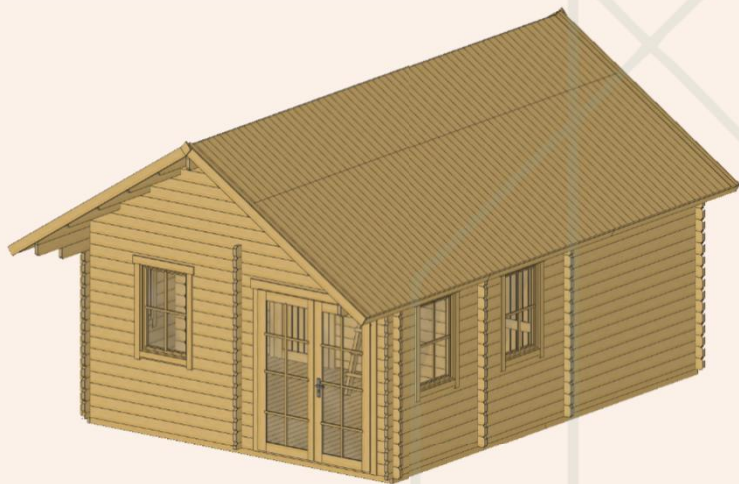

# Основные параметры и варианты изготовления

функциональное расположение комнат;

мезонин для детской спальни или игровой комнаты



одностворчатая  
дверь × 3



двустворчатая  
дверь × 1



одностворчатое  
окно × 7

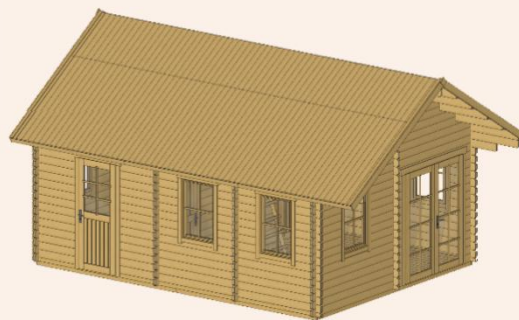

СИЛЬВЕСТР

4,5 × 6

толщина стены, мм

44

высота стен, м

2,3

высота домика, м

3,7

площадь пола, м<sup>2</sup>

33,8 (23,6 + 10,2)

площадь комнат, м<sup>2</sup>

13,4 / 5,1 / 5,1 / 10,2

площадь крыши, м<sup>2</sup>

41,4

габариты пакета, м (x2)

0,8 / 0,8 × 1,2 × 6,0

вес комплекта, кг

3400

добавить террасу

-





НОВИНКА

# ДАВИД

⊕ мезонин

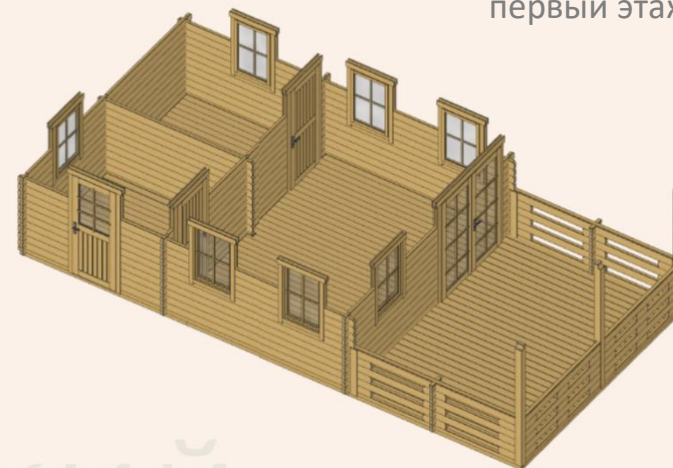
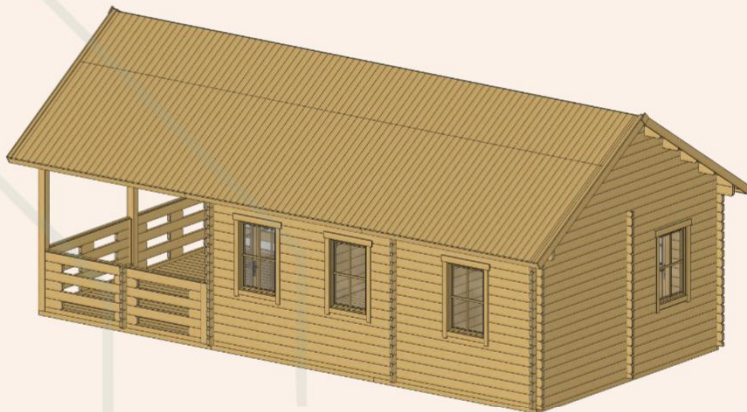
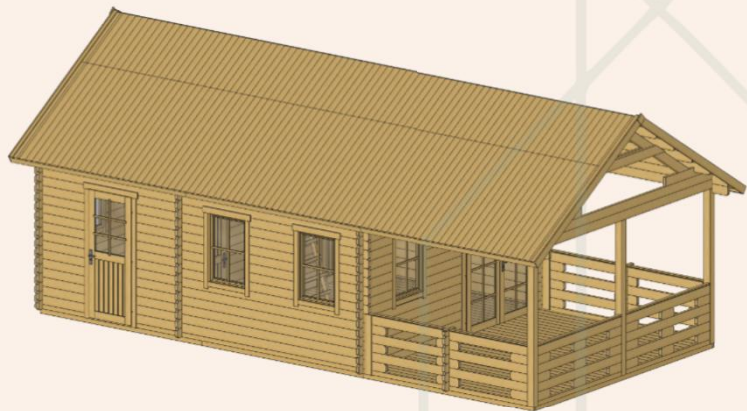

первый этаж

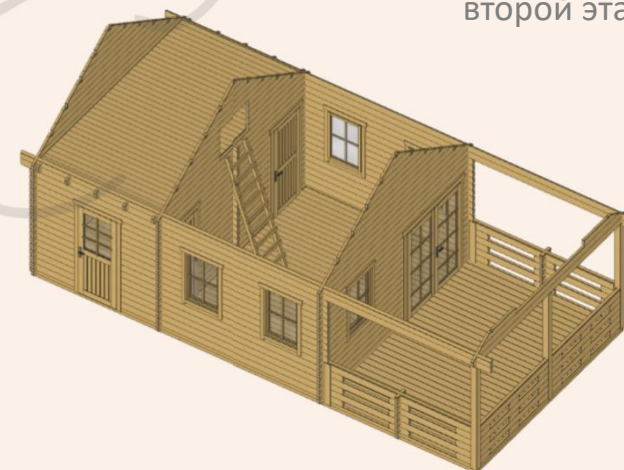
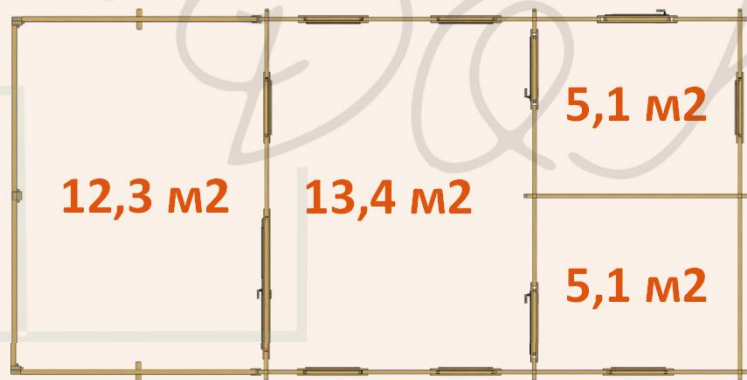

второй этаж

# Основные параметры и варианты изготовления

функциональное расположение комнат;

мезонин для детской спальни или игровой комнаты;

просторная изолированная терраса



одностворчатая  
дверь × 3



двустворчатая  
дверь × 1



одностворчатое  
окно × 7

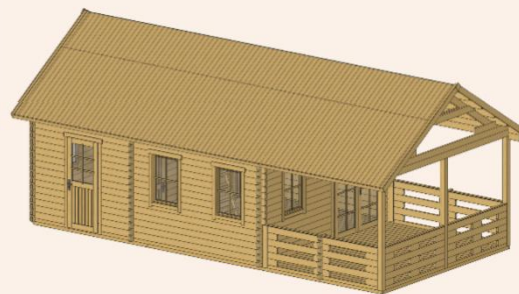

ДАВИД

4,5 × 6

толщина стены, мм

44

высота стен, м

2,5

высота домика, м

3,8

площадь пола + терраса, м<sup>2</sup>

33,8 (23,6 + 10,2) + 12,3

площадь комнат, м<sup>2</sup>

13,4 / 5,1 / 5,1 / 10,2

площадь крыши, м<sup>2</sup>

56,0

габариты пакета, м (x2)

0,72 / 0,84 × 1,2 × 6,4

вес комплекта, кг

3624

встроенная терраса



# АЛИ

⊕ 2 этаж

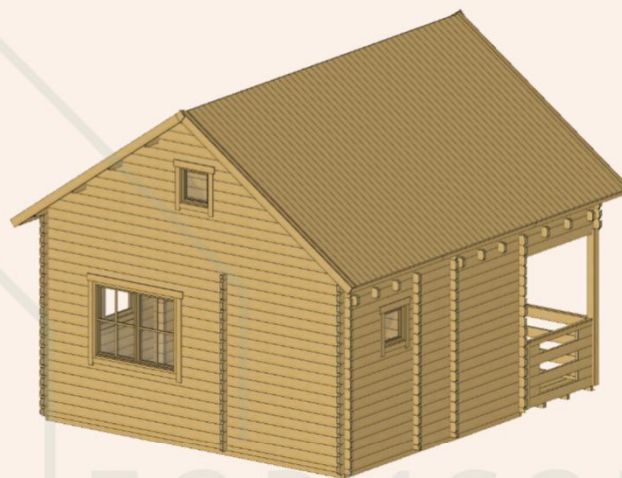
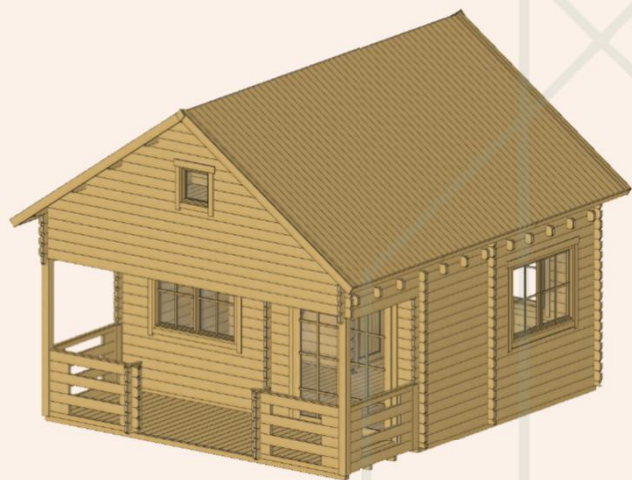

первый этаж

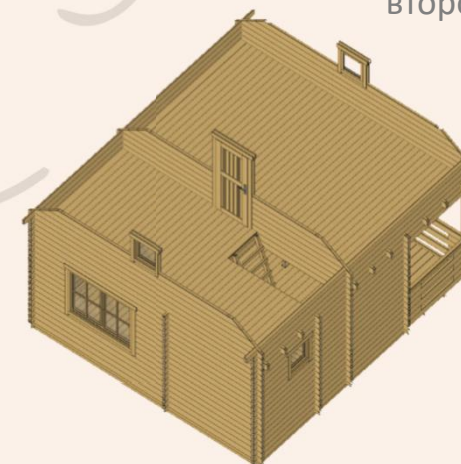
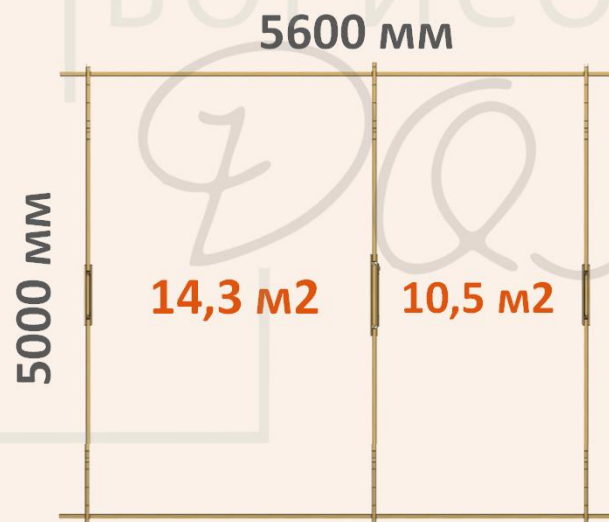
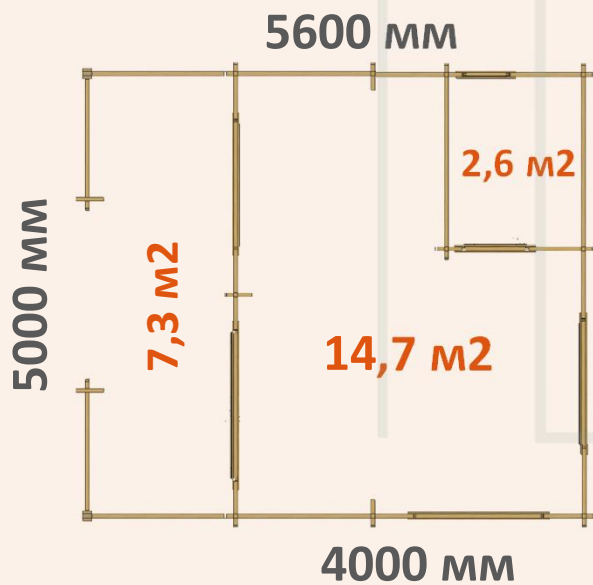

второй этаж

# Основные параметры и варианты изготовления

крытая терраса; второй этаж с двумя комнатами;

максимальная функциональность на минимальном пространстве



одностворчатая  
дверь × 2



двустворчатое  
окно × 3



двустворчатая  
дверь × 1



одностворчатое  
окно (500 × 500) × 3



АЛИ

5 × 5,6

толщина стены, мм

44

высота стен, м

2,8

высота домика, м

4,4

площадь пола + терраса, м<sup>2</sup>

40,8 + 7,3

площадь комнат, м<sup>2</sup>

14,7 / 2,6 / 14,3 / 9,1

площадь крыши, м<sup>2</sup>

39,3

габариты пакета, м (x 2)

0,8 / 0,7 × 1,2 × 6,4

вес комплекта, кг

4000

встроенная терраса



# АВГУСТ

⊕ мезонин

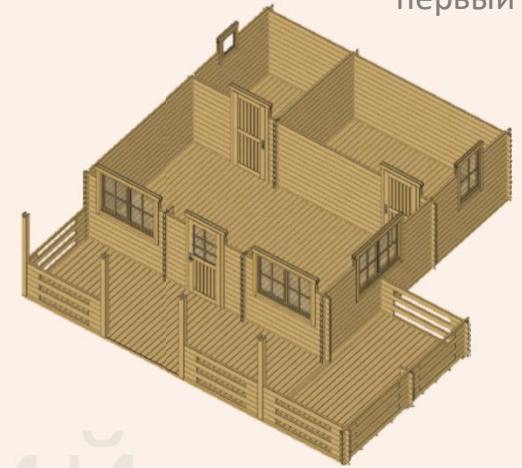
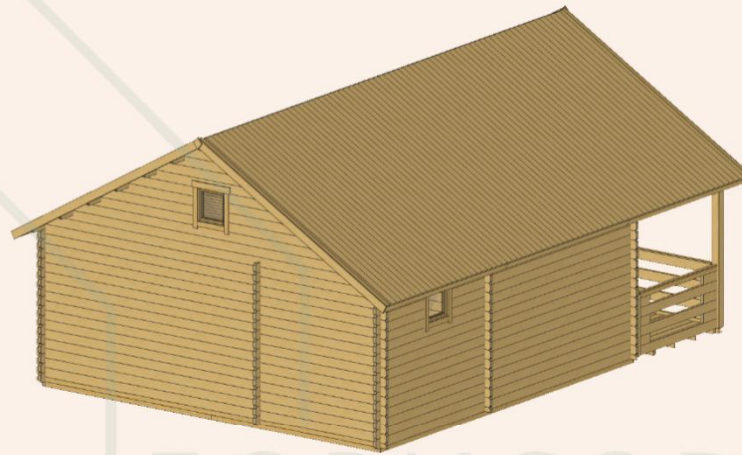
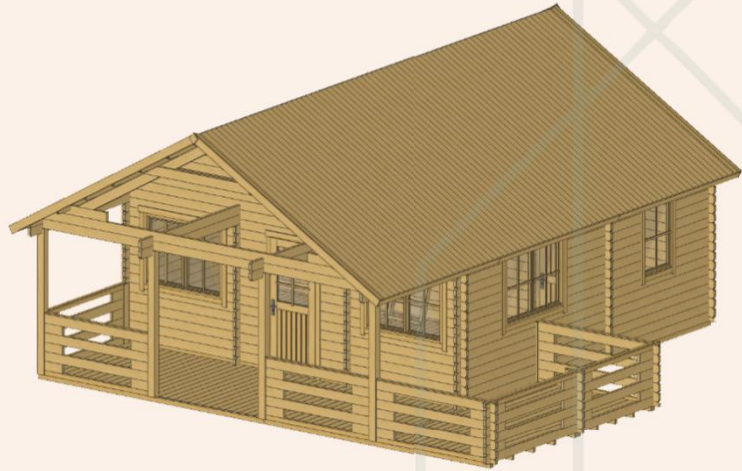

первый этаж

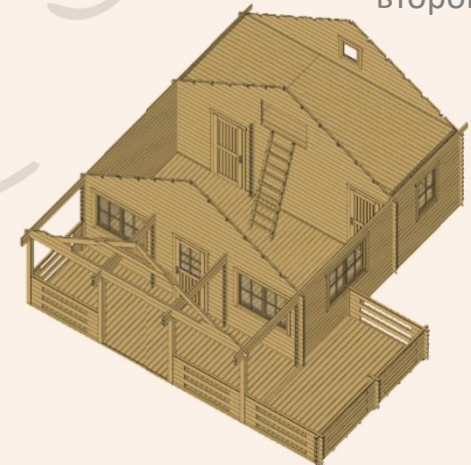

второй этаж

БОРИСОВСКИЙ

# Основные параметры и варианты изготовления

большая гостиная, совмещённая с кухней, спальня и санузел;  
терраса разделена на крытую и открытую части; мезонин



одностворчатая  
дверь × 3



одностворчатое  
окно × 1  
(500 × 500) × 2



двустворчатое  
окно × 3

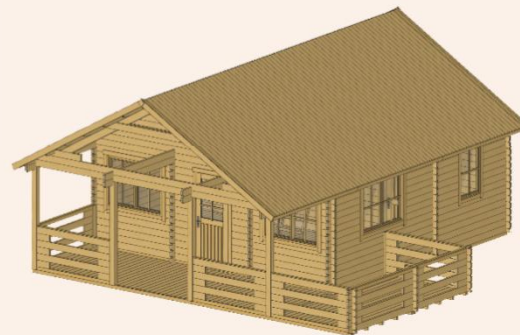

АВГУСТ

6 × 6

толщина стены, мм

44

высота стен, м

2,3

высота домика, м

3,9

площадь пола + терраса, м<sup>2</sup>

44,8 + 18,4

площадь комнат, м<sup>2</sup>

18,6 / 8,4 / 4,7 / 13,1

площадь крыши, м<sup>2</sup>

60,6

габариты пакета, м (x 2)

0,9 / 0,9 × 1,2 × 6,4

вес комплекта, кг

4700

встроенная терраса



# РОЗА

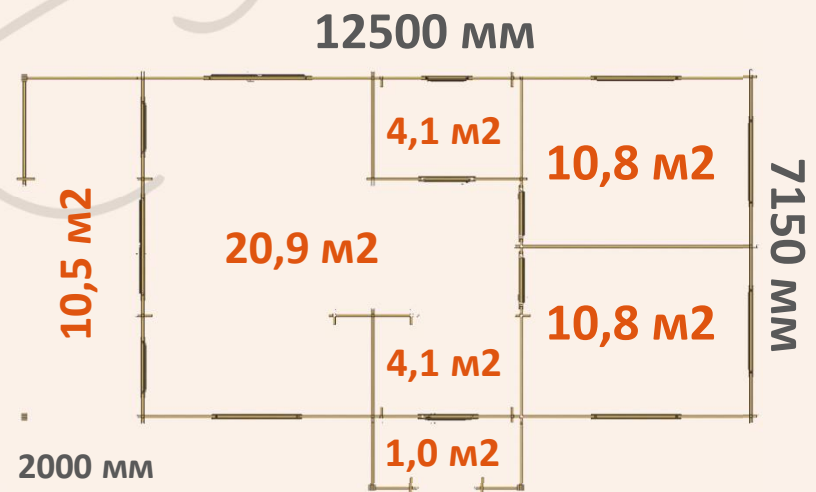
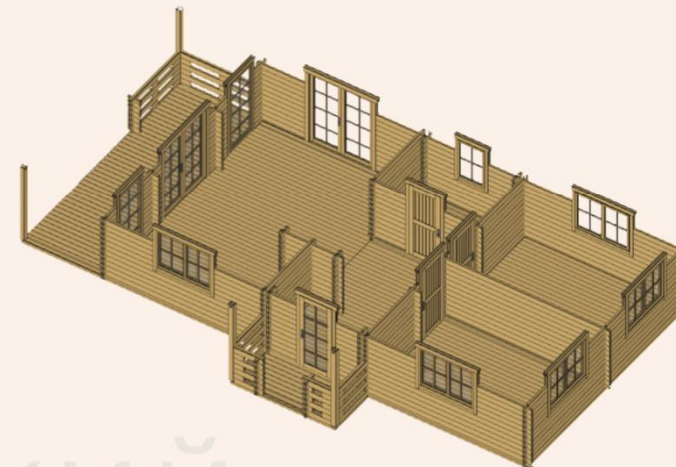
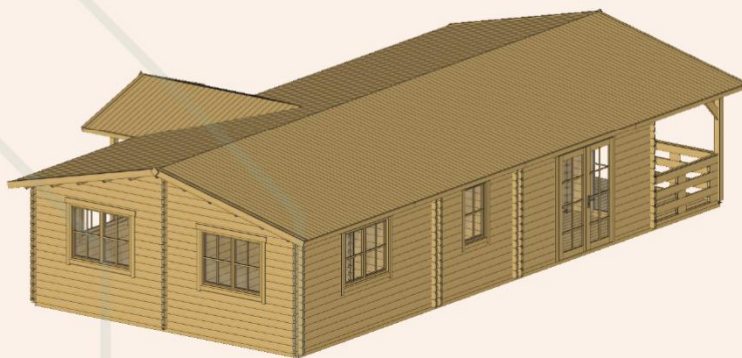
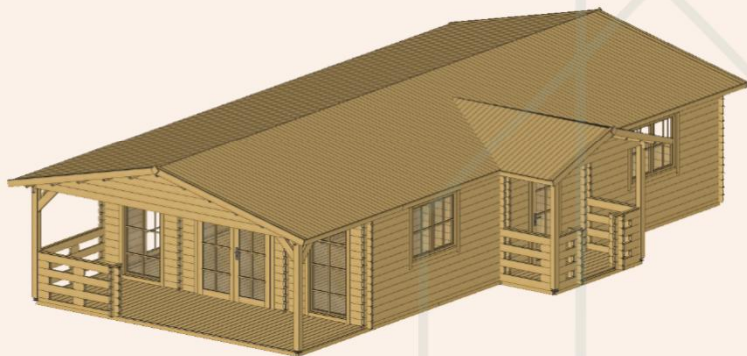

# Основные параметры и варианты изготовления

крытая терраса; просторные комнаты; две спальни, кухня-столовая и гостиная; помещение для санузла



одностворчатая дверь × 4



двустворчатое окно × 5



двустворчатая дверь × 2



одностворчатое окно × 1 (1920 × 850) × 2

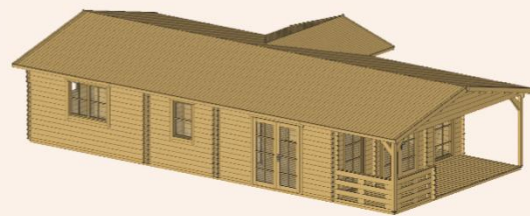

РОЗА

7,1 × 12,5

толщина стены, мм

44

высота стен, м

2,2

высота домика, м

2,9

площадь пола + терраса, м<sup>2</sup>

56,8 + 11,5

площадь комнат, м<sup>2</sup>

31,2 / 10,8 (x2) / 4,1

площадь крыши, м<sup>2</sup>

91,4

габариты пакета, м (x 3)

0,8 (x3) × 1,2 × 6,4

вес комплекта, кг

6000

встроенная терраса



# ДИАНА

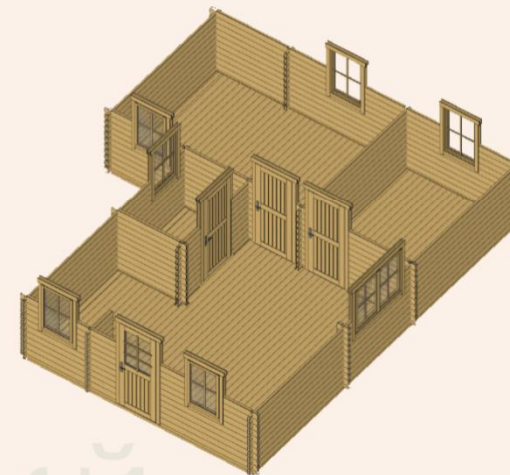
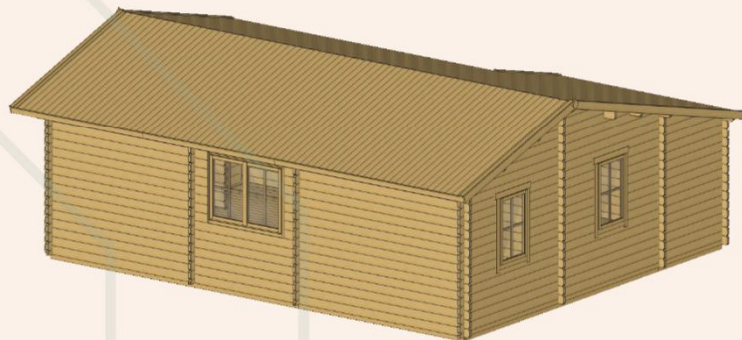
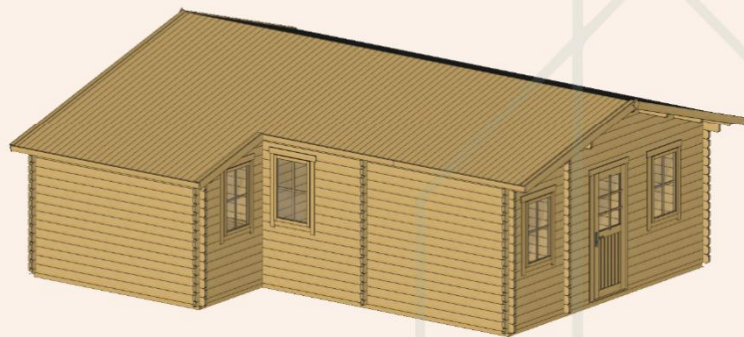

БОРИСОВСКИЙ

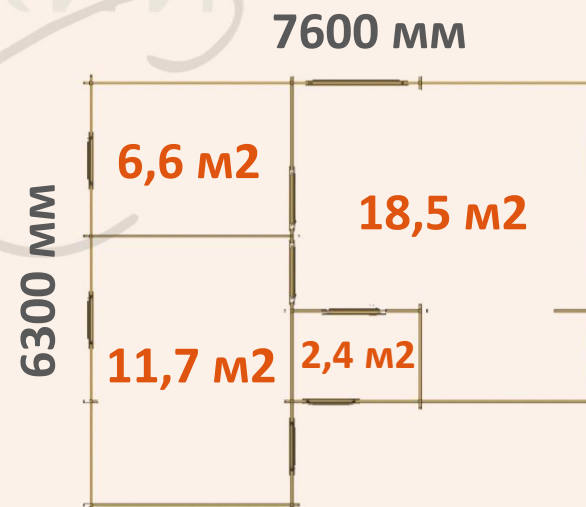

# Основные параметры и варианты изготовления

Г-образная форма домика; помещение для санузла;

3 функциональные светлые комнаты



одностворчатая  
дверь × 4



одностворчатое  
окно × 6



двустворчатое  
окно × 1

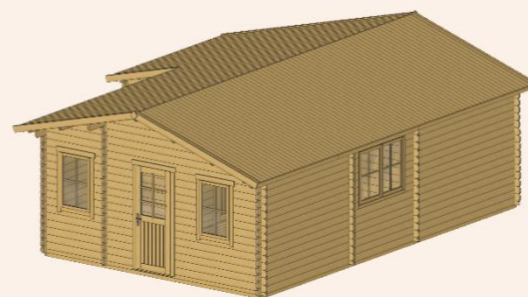

▶ **ДИАНА**

**7,6 × 6,3**

толщина стены, мм	44
высота стен, м	2,0
высота домика, м	3,0
площадь пола, м <sup>2</sup>	39,2
площадь комнат, м <sup>2</sup>	18,5 / 2,4 / 6,6 / 11,7
площадь крыши, м <sup>2</sup>	51,5
габариты пакета, м (x 2)	0,9 / 0,8 × 1,2 × 6,4
вес комплекта, кг	4300
добавить террасу	-





НОВИНКА

# БРЕЙК

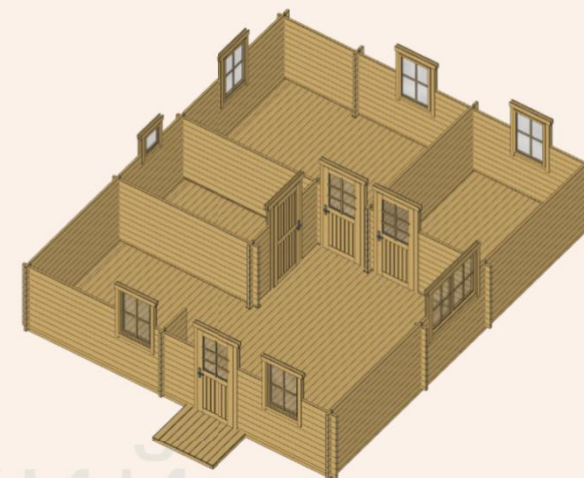
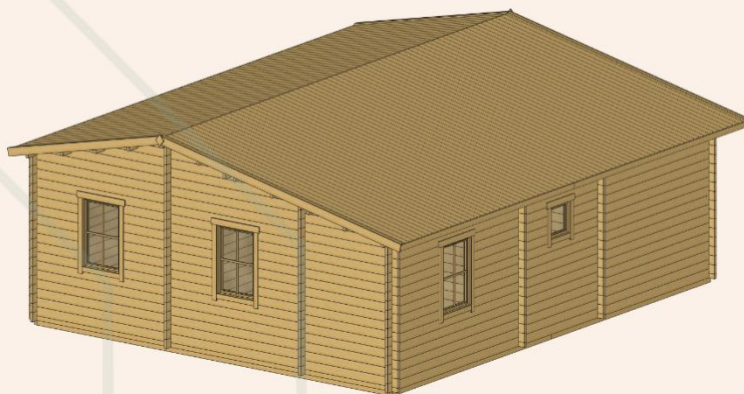
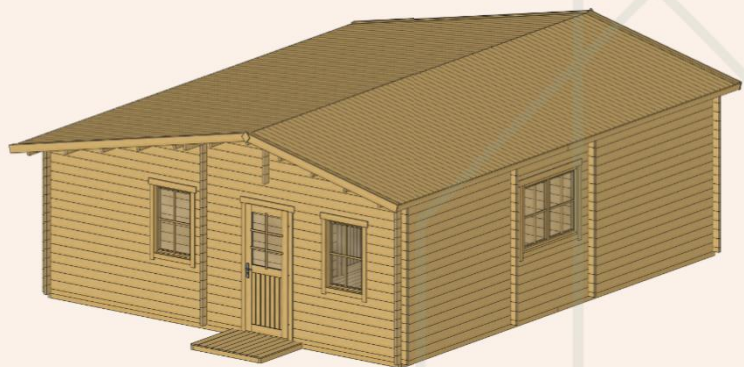

БОРИСОВСКИЙ

7600 мм

6300 мм

5,1 м<sup>2</sup>

11,5 м<sup>2</sup>

22,6 м<sup>2</sup>

6,9 м<sup>2</sup>

# Основные параметры и варианты изготовления

3 функциональные светлые комнаты;  
помещение для санузла



одностворчатая  
дверь × 4



двустворчатое  
окно × 1



одностворчатое  
окно × 5



одностворчатое  
окно (500x500) × 1

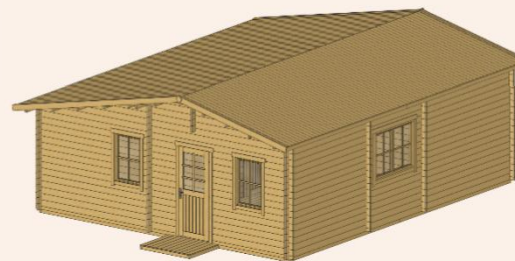

**БРЕЙК**

**7,6 × 6,3**

толщина стены, мм

44

высота стен, м

2,3

высота домика, м

3,1

площадь пола, м<sup>2</sup>

46,1

площадь комнат, м<sup>2</sup>

22,6 / 5,1 / 6,9 / 11,5

площадь крыши, м<sup>2</sup>

59,0

габариты пакета, м (x 2)

0,89 / 0,98 × 1,2 × 6,4

вес комплекта, кг

4432

добавить террасу

-



# МАКСИМ

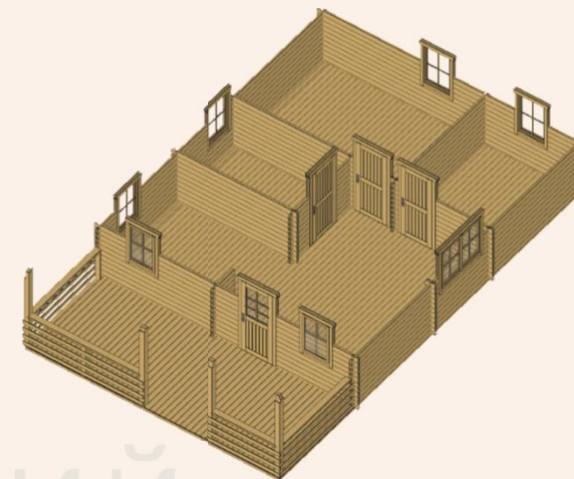
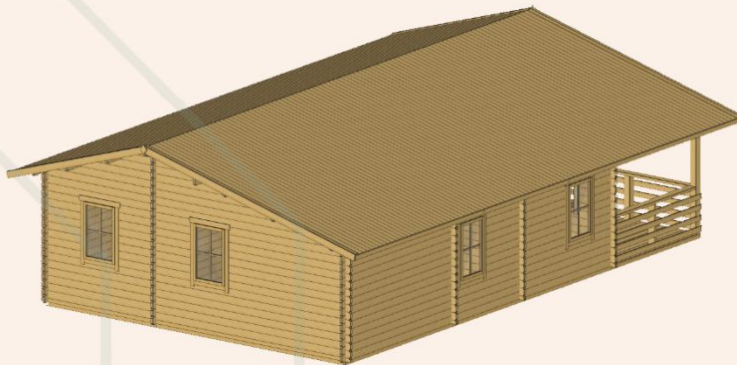
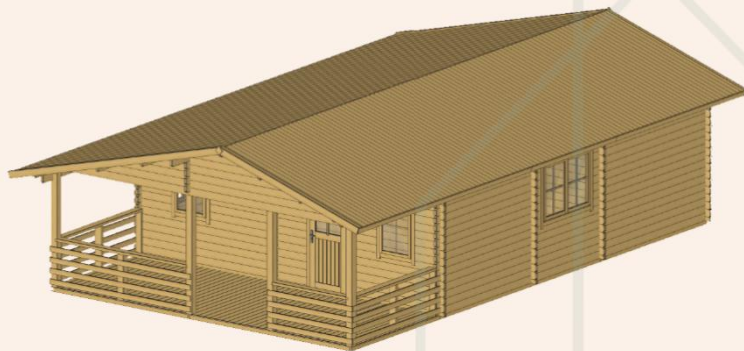

БОРИСОВСКИЙ

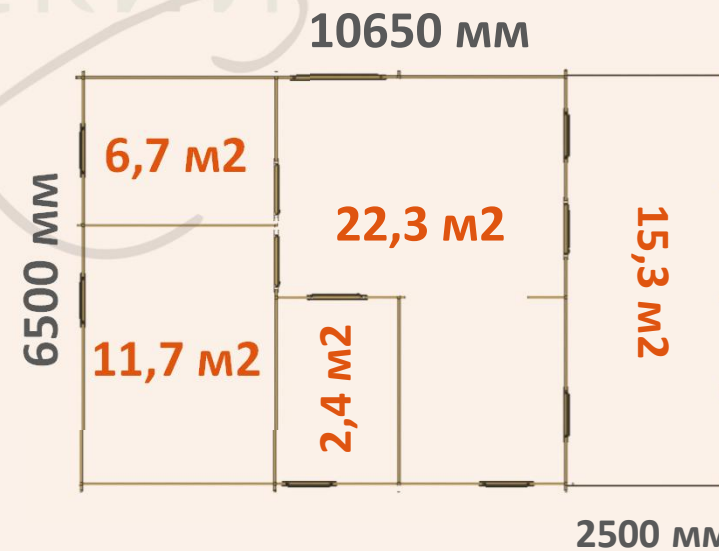

# Основные параметры и варианты изготовления

функциональные планировочные решения;  
помещение для санузла; просторная терраса



одностворчатая  
дверь × 4



одностворчатое  
окно × 6



двустворчатое  
окно × 1

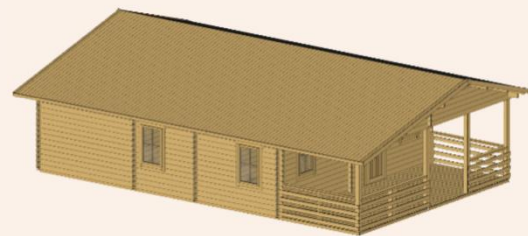

**7,6 × 6,3**

толщина стены, мм

44

высота стен, м

2,1

высота домика, м

3,2

площадь пола + терраса, м<sup>2</sup>

46,0 + 15,3

площадь комнат, м<sup>2</sup>

22,3 / 5,3 / 6,7 / 11,7

площадь крыши, м<sup>2</sup>

84,0

габариты пакета, м (x 3)

0,7 (x3) × 1,2 × 6,4

вес комплекта, кг

5300

встроенная терраса



# ЦЕЗАРЬ

⊕ 2 этаж

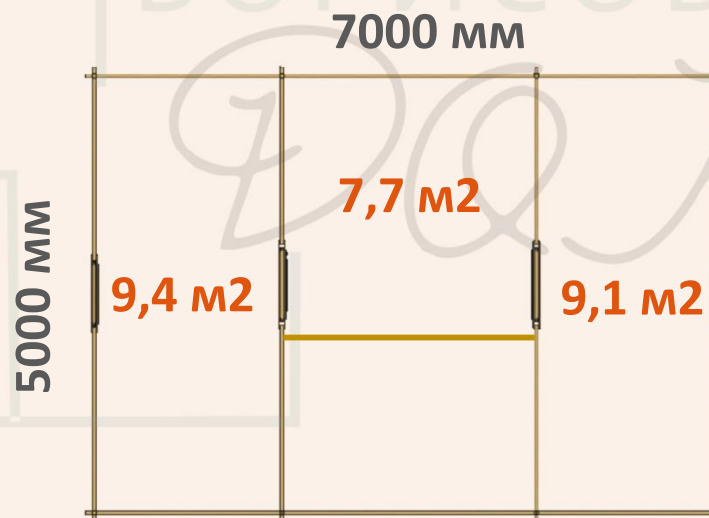
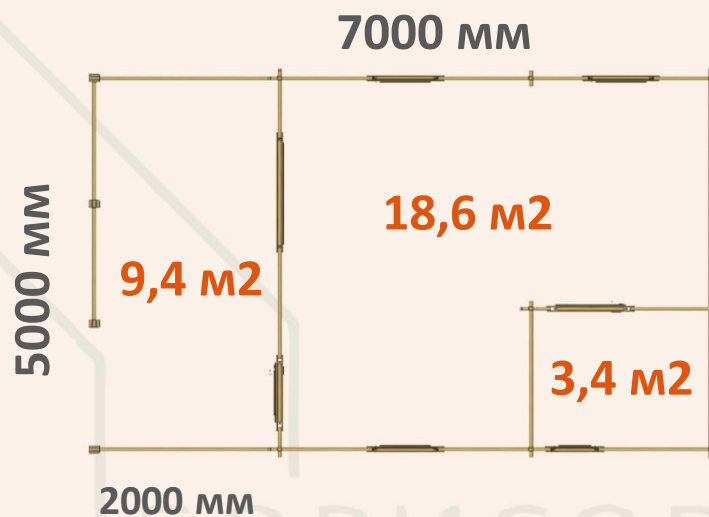
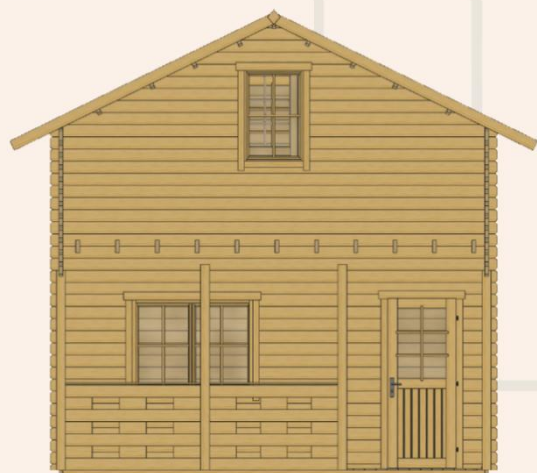
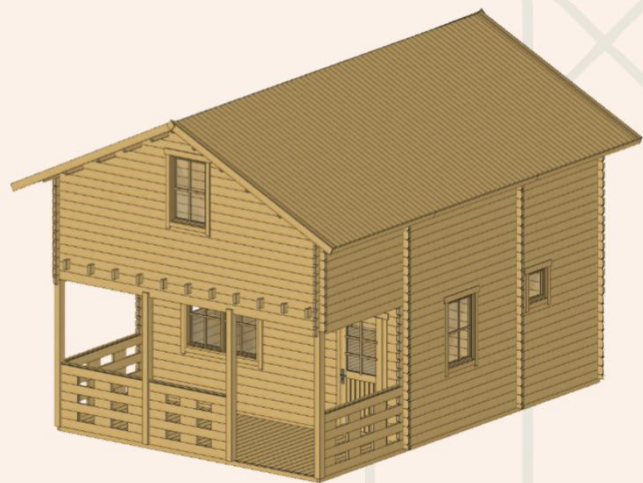

первый этаж

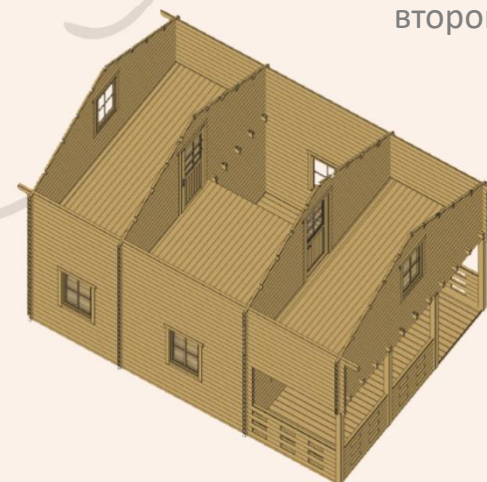

второй этаж

# Основные параметры и варианты изготовления

дом с мансардным этажом – гостиная, комната для санузла и две

спальни;

крытая терраса;

просторный холл



одностворчатая  
дверь × 4



одностворчатое  
окно × 5  
(500 × 500) × 1



двустворчатое  
окно × 1

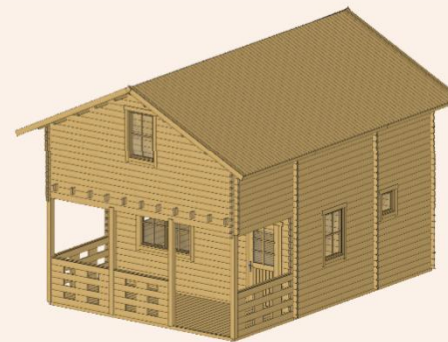

ЦЕЗАРЬ

5 × 7

толщина стены, мм

44

высота стен, м

2,1

высота домика, м

5,1

площадь пола + терраса, м<sup>2</sup>

47,9 + 9,4

площадь комнат, м<sup>2</sup>

18,6 / 3,4 / 9,1 / 9,4 / 7,7

площадь крыши, м<sup>2</sup>

49,4

габариты пакета, м (x 3)

0,7 (x3) × 1,2 × 6,4

вес комплекта, кг

5200

встроенная терраса

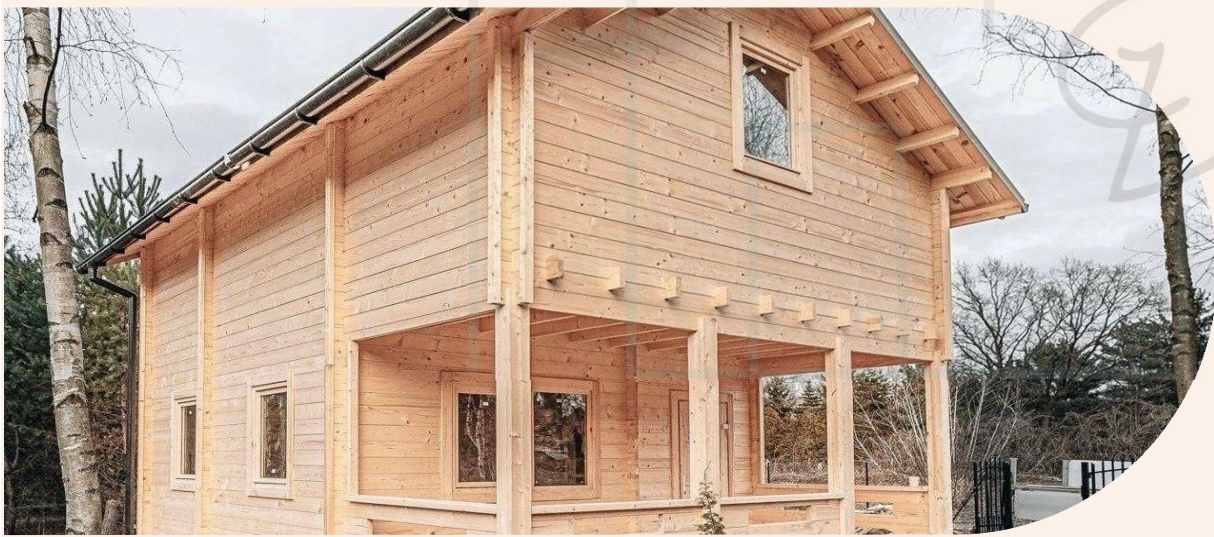

# ФИЛИПП

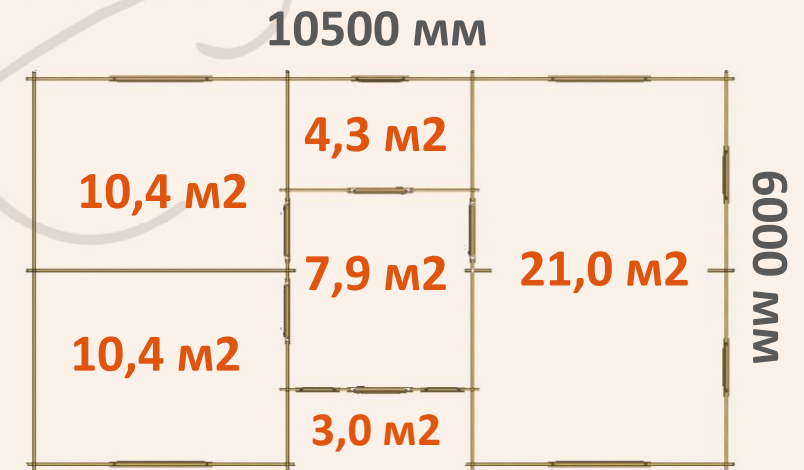
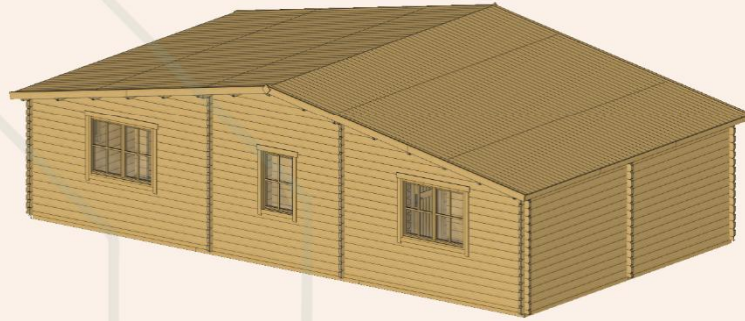
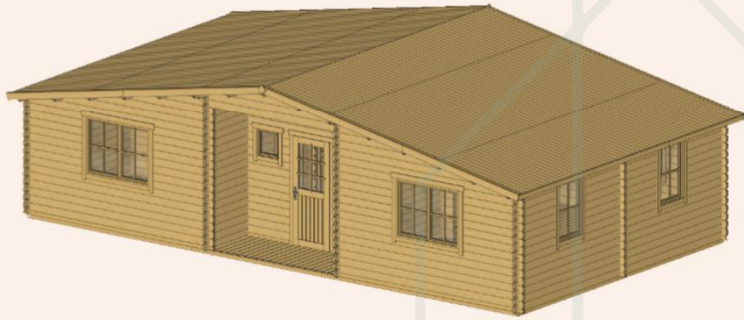

# Основные параметры и варианты изготовления

классическая форма; две спальни;

просторная гостиная; помещение для санузла



одностворчатая  
дверь × 5



одностворчатое  
окно × 3  
(500 × 500) × 2



двустворчатое  
окно × 3

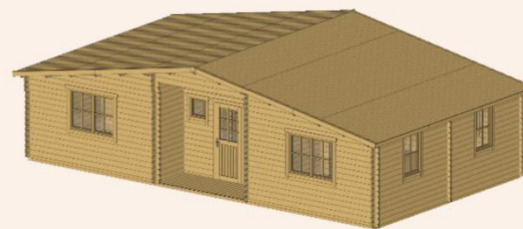

10,5 × 6

толщина стены, мм

44

высота стен, м

2,1

высота домика, м

3,1

площадь пола, м<sup>2</sup>

54,1 + 3,0

площадь комнат, м<sup>2</sup>

21,0 / 7,9 / 4,3 / 10,4 / 10,4

площадь крыши, м<sup>2</sup>

68,7

габариты пакета, м (× 3)

0,8 / 0,7 / 0,7 × 1,2 × 6,4

вес комплекта, кг

5500

встроенная веранда



# АККОРД

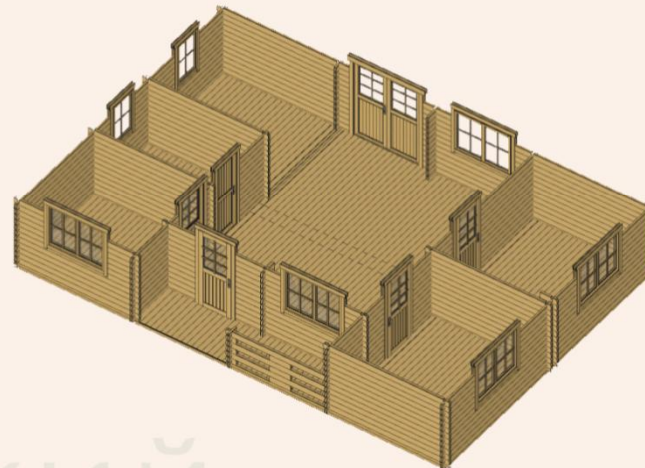
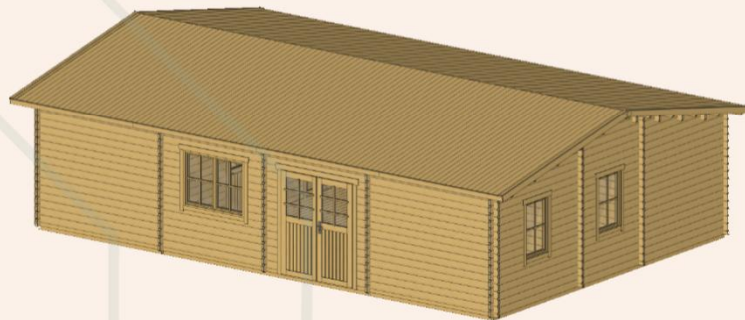
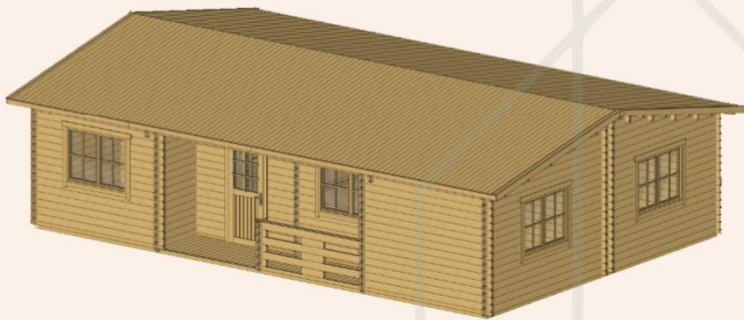

БОРИСОВСКИЙ

10200 мм

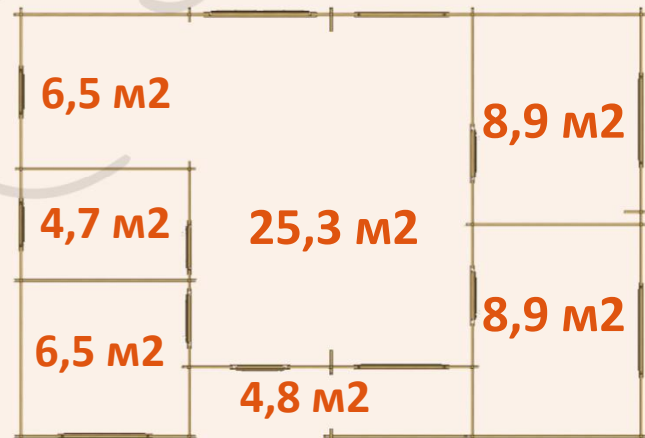

7000 мм

# Основные параметры и варианты изготовления

просторная гостиная; две спальни, кухня-столовая; помещение для санузла; отличный вариант для семьи или компании друзей



одностворчатая  
дверь × 5



двустворчатое  
окно × 5



двустворчатая  
дверь × 1



одностворчатое  
окно × 2

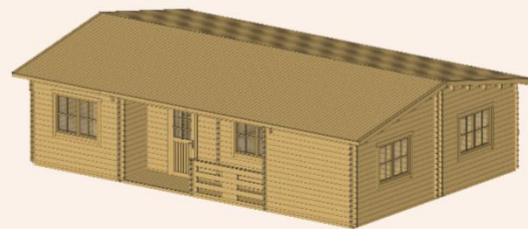

АККОРД

7 × 10,2

толщина стены, мм

44

высота стен, м

2,3

высота домика, м

3,0

площадь пола + терраса, м<sup>2</sup>

60,6 + 4,8

площадь комнат, м<sup>2</sup>

25,2 / 6,5 (x2) / 8,9 (x2) / 4,7

площадь крыши, м<sup>2</sup>

76,5

габариты пакета, м (x 3)

0,8 (x3) × 1,2 × 6,4

вес комплекта, кг

6000

встроенная веранда



# Как мы будем работать для вас

при заключении договора вы уже будете знать что вы получите, когда и по какой цене, потому что мы ценим ваше время

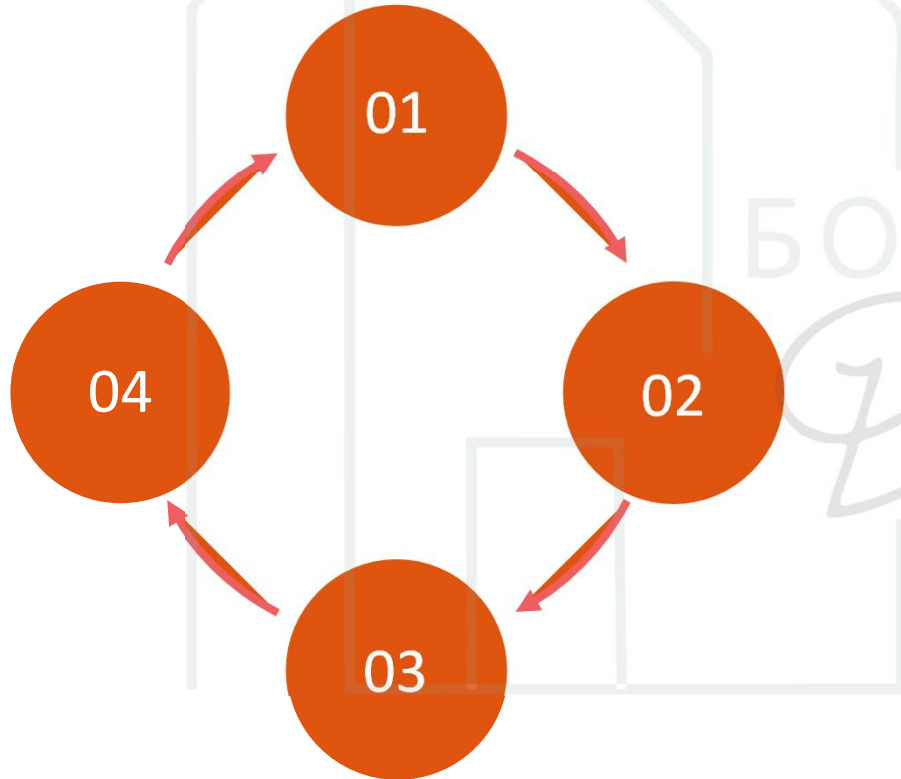

## 01 **+** принимаем ваш заказ

наши специалисты примут ваш заказ в работу, обсудят с вами все нюансы, ваши пожелания и ответят на все интересующие вопросы

## 02 **+** заключаем договор

договор заключается с соблюдением всех норм и требований законодательства в течении 3-х рабочих дней и согласовывается с вами

## 03 **+** получаем предоплату

после заключения договора мы отправим вам счёт для оплаты в удобной для вас валюте

## 04 **+** отгружаем вашу мечту

погрузка осуществляется механизированным транспортом с 2-х сторон автомобиля что бы не повредить ваш товар; водителю предоставляется полный пакет отгрузочных документов

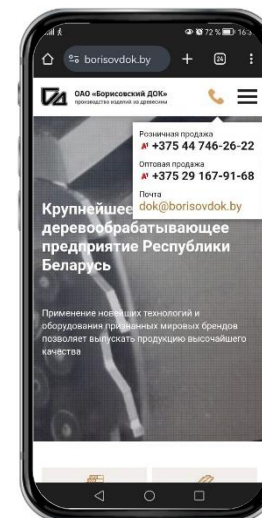
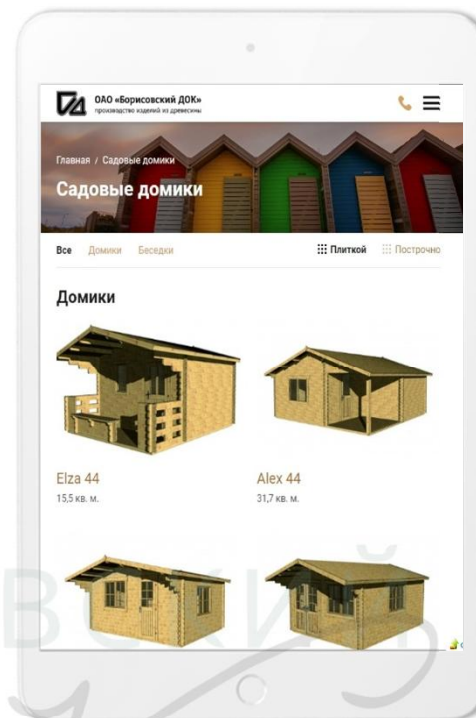
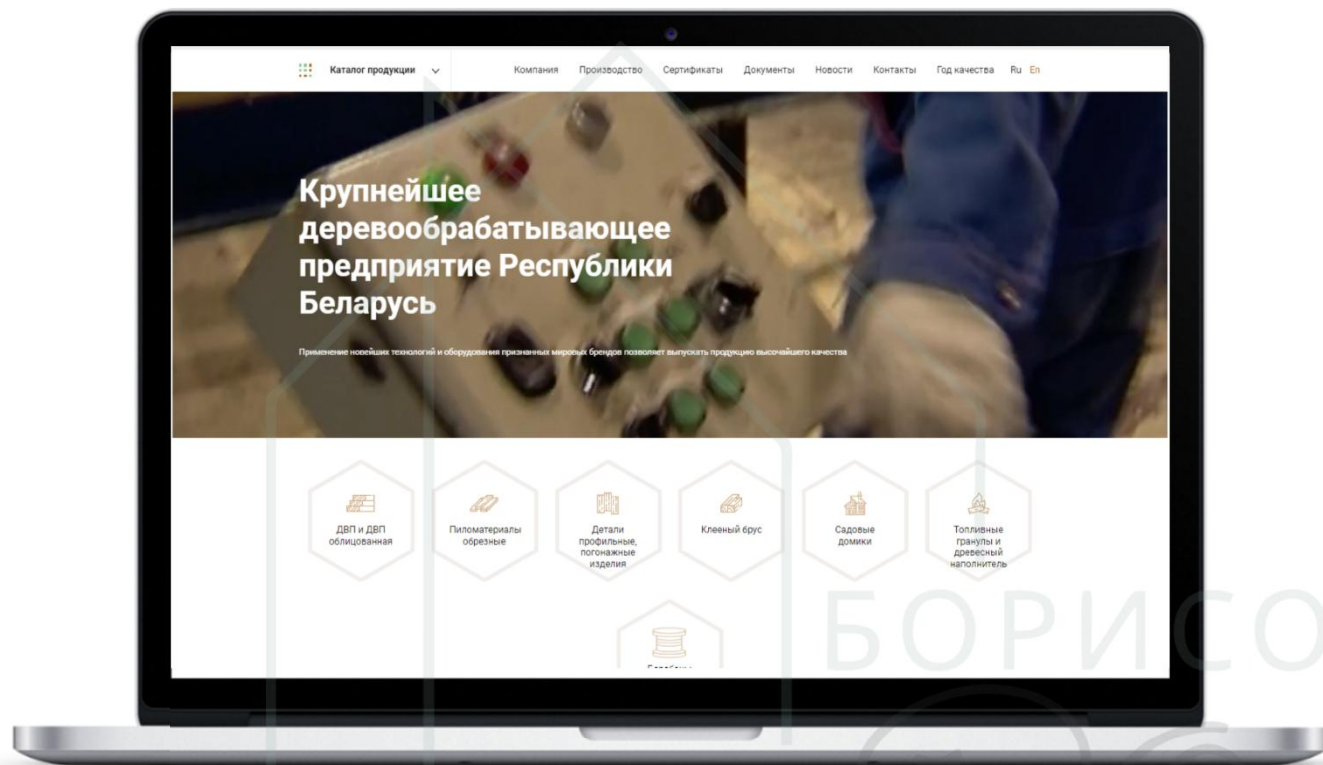

Посетите наш сайт

на сайте вы сможете получить дополнительную информацию о нас и нашем производстве, изучить сертификаты и найти нужные контакты



# Мы в мессенджерах



+375 44 742-05-53

Есть ли у вас есть какие-либо вопросы? Будем рады пообщаться и ответить на ваши вопросы. Мы поможем вам со всеми формальностями и выбором домика вашей мечты. Обычно мы отвечаем на все сообщения в течение нескольких часов или максимум одного дня.

 [borisovdok.by](http://borisovdok.by)

